

# ECOFLOW

## EcoFlow Smart Generator | User Manual

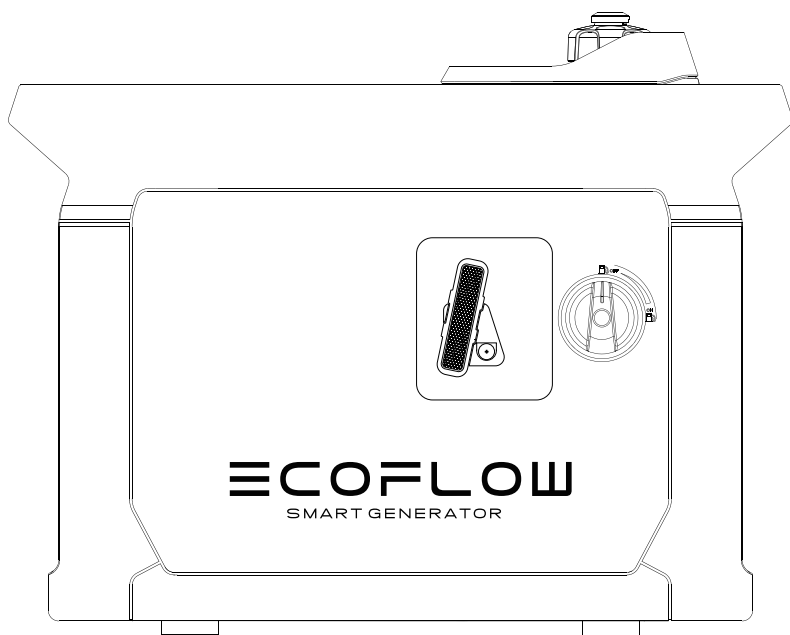



# Disclaimer

---

Users are expected to read this User Manual carefully and ensure they have fully understood the content before using this product. Please keep this User Manual for future reference. Any incorrect usage may result in severe injury to the user or others, damage to the product or loss of property. By using this product, the user will be deemed as having understood, recognized and accepted all the terms and contents of the User Manual, and will be responsible for any incorrect usage, and all the consequences arising therefrom. EcoFlow hereby disclaims any liability for any losses due to the user's failure to use the product according to the User Manual.

Subject to compliance with laws and regulations, our company has the final right to interpret this document and all documents of and related to this product. Any update, revision or termination of the content thereof, if necessary, will be made without prior notice, and users must visit the official website of EcoFlow for the latest information regarding the product.

# Contents

<b>1. Safety Guidelines</b>	<b>1</b>
1.1 Safety Warning	1
1.2 Safety Instructions	1
1.3 Important Labels	2
<b>2. Quick Start</b>	<b>3</b>
2.1 Appearance Description	3
2.2 Introduction to the Icons on the Display Screen	5
2.3 Before You Use the Product	6
2.4 Using the Product	9
--2.4.1 Startup	9
--2.4.2 Turning Off	10
--2.4.3 AC Connections	10
--2.4.4 DC Charging	11
2.4.4.1 Charging the DELTA Max or the DELTA Pro	11
2.4.4.2 Charging the DELTA Max Extra Battery Pack or the DELTA Pro Extra Battery Pack	12
--2.4.5 Using the App	12
--2.4.6 Application Range	13
--2.4.7 Special Requirements	13
<b>3. Maintenance and Servicing</b>	<b>14</b>
3.1 Checking the Spark Plug	15
3.2 Adjusting the Carburetor	15
3.3 Replacing the Engine Oil	16
3.4 Air Filter	16
3.5 Fuel Filter Strainer	17
3.6 Muffler	17
<b>4. Storage and Transportation</b>	<b>18</b>
4.1 Draining the Fuel	18
4.2 Storing the Generator	18
4.3 Rechargeable Battery	18
4.4 Use after storage	19
4.5 Transportation	19
<b>5. Faults and Troubleshooting</b>	<b>20</b>
<b>6. Parameters and Specifications</b>	<b>21</b>
<b>7. Package List</b>	<b>21</b>
<b>8. Circuit Diagram</b>	<b>22</b>

# 1. Safety Guidelines

## 1.1 Safety Warning

The safety of you and others, as well as of property are of the primary importance. Please carefully read the extremely important safety warnings we have written in the User Manual and the sticker of the generator set. This is to remind you of the potential dangers which may harm you and others. Before each safety warning is a symbol and one of the three following words: danger, warning or caution.

These words indicate:

**⚠ Danger**

If you fail to follow the instructions, your life will be at risk or you will be severely injured.

**⚠ Warning**

If you fail to follow the instructions, your life may be at risk or you may be seriously injured.

**Caution**

If you fail to follow the instructions, your generator set and other property may be damaged.

## 1.2 Safety Instructions

Please read the User Manual carefully before using the generator in order to avoid accidents.

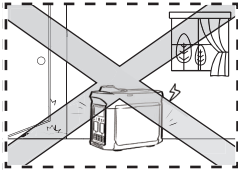

Do not use indoors and keep away from doors, windows and vents

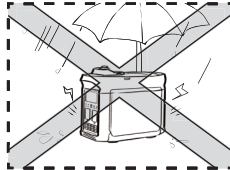

Do not use in damp environments

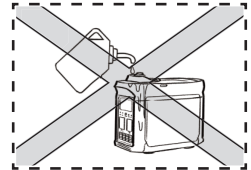

Make sure that no fuel is spilled when refueling

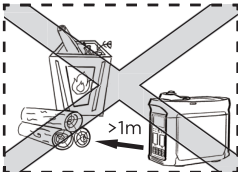

Keep any combustibles at least 1m / 3ft away

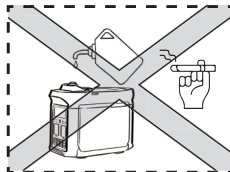

Do not smoke when refueling

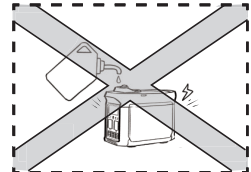

Switch off the engine before refueling

### Earthing the Generator

The generator is equipped with system grounding, which is used to connect the generator's frame components to the ground terminal in the AC outlet. The system grounding doesn't connect to the AC neutral.

### Connect the Generator to the Electrical System





Do not connect the generator to the electrical system of a building, unless an isolation switch has been properly installed by a licensed electrician. Please comply with all applicable laws and electrical regulatory requirements.

**Caution**



Keep the air inlets in the side of front panel, the muffler and the bottom of generator clean and unblocked and prevent any debris, mud or water from entering. The generator, the controller or the engine may be damaged if these air inlets become blocked. Do not transport, store or use the generator together with other products. Any oil leaks may damage the generator or endanger your personal safety as well as your property.

## 1.3 Important Labels

Please refer the following stickers carefully before starting to use the product.

<b>⚠ WARNING</b>		
<b>Read the owner's manual and all labels before operating.</b>		
	<p>Only operate in well-ventilated areas. Using a generator indoors <b>CAN KILL YOU IN MINUTES</b>. Generator exhaust contains carbon monoxide. This is a poison you cannot see or smell. Tampering with this CO alarm system will cause Carbon Monoxide poisoning!</p>	
	<p>Electrocution can occur if generator is used in rain, snow, or near water. Keep this unit dry at all times. Electrocution or property damage can occur. Refer to the owner's manual.</p>	
	<p>Check for spilled fuel or fuel leaks. Stop engine before refueling. Do not operate near flammable materials.</p>	<p>Backfeed into utility system can cause property damage and electrocution hazard. Do not connect the generator to a building's electrical system unless an isolation switch has been properly installed by a licensed electrician.</p>
	<p>When operating the generator: Never place a partition or other barrier around the generator. Do not cover the generator with a box. Do not place any objects on the generator. Turn the fuel tank cap air vent knob to "OFF" after the engine has completely cooled down.</p>	┌ ───────────┐ └ ───────────┘

<b>Low power generating sets</b>		
MODEL: EFG100	WEIGHT: 29.3kg	
MAXIMUM POWER: MAX 1900W	RATED FREQUENCY: 50 Hz	
RATED POWER(AC+DC total): COP: 1800W	PERFORMANCE CLASS: G1	
RATED VOLTAGE: 230V	QUALITY CLASS: Class A	
RATED CURRENT: 7.5A	YEAR OF CONSTRUCTION: 2021	
DC OUTPUT: 58.8V, 32A	DEGREE OF PROTECTION: IP23M	
RATED POWER FACTOR: 1		
<p>Factory Building A202, Founder Technology Industrial Park, North Side of Songbai Highway, Longteng Community, Shiyuan Sub-district, Baoan District, Shenzhen City, Guangdong, China</p>		
<p>MADE IN CHINA EcoFlow Inc. <a href="http://www.ecoflow.com">www.ecoflow.com</a></p>		

<b>⚠ WARNING</b>		
	<p>Operation of this equipment may create sparks that can start fires around dry vegetation.</p>	
<p>A spark arrester may be required. The operator should contact local fire agencies for laws or regulations relating to fire prevention requirements.</p>		<p>Hot exhaust can burn you. Stay away if engine has been running.</p>

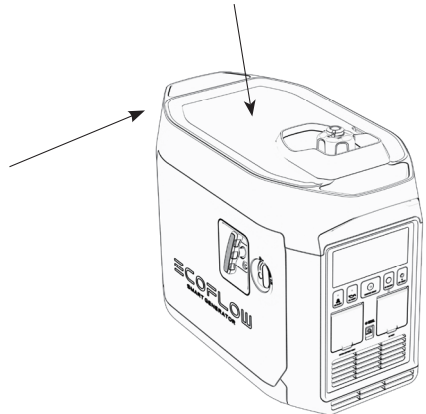

## 2. Quick Start

### 2.1 Appearance Description

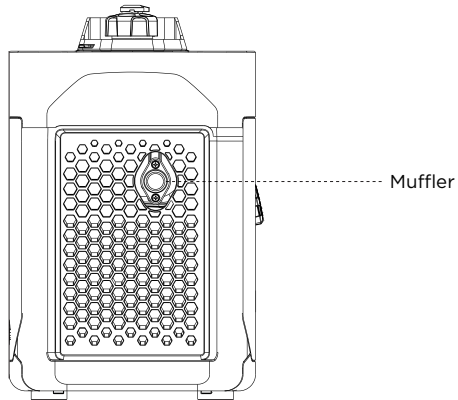
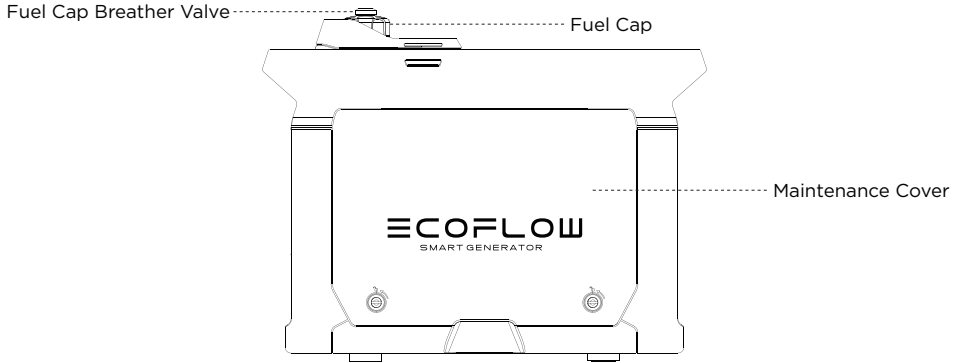

\*AC socket adapts according to local standards.

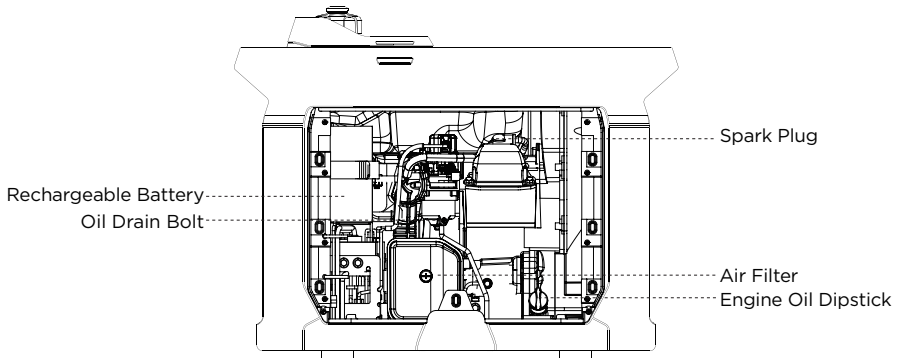
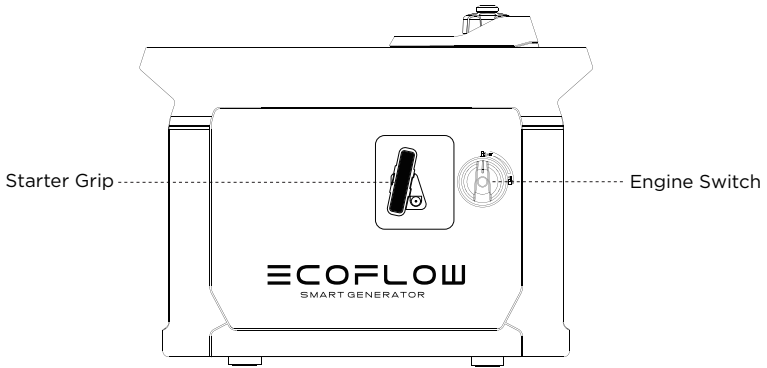
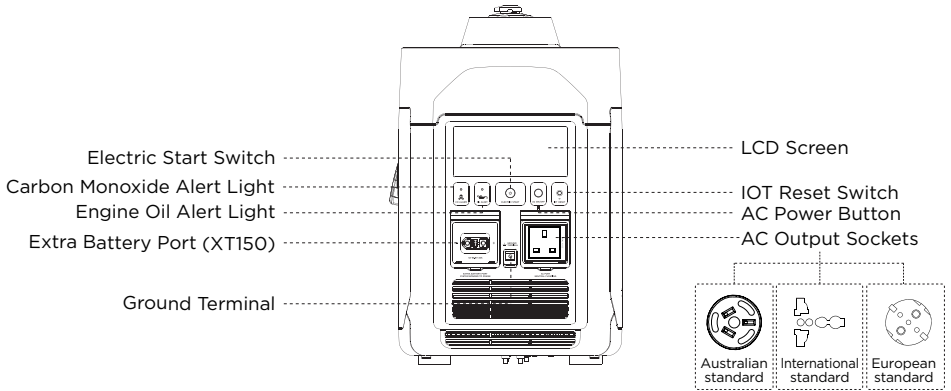

**Carbon Monoxide Alert Light:** When the carbon monoxide sensor detects that the concentration of carbon monoxide is about to exceed the standard, the generator will automatically stop and the carbon monoxide alert light will flash for 5 minutes. During this course, the generator cannot be started.



## 2.2 Introduction to the Icons on the Display Screen

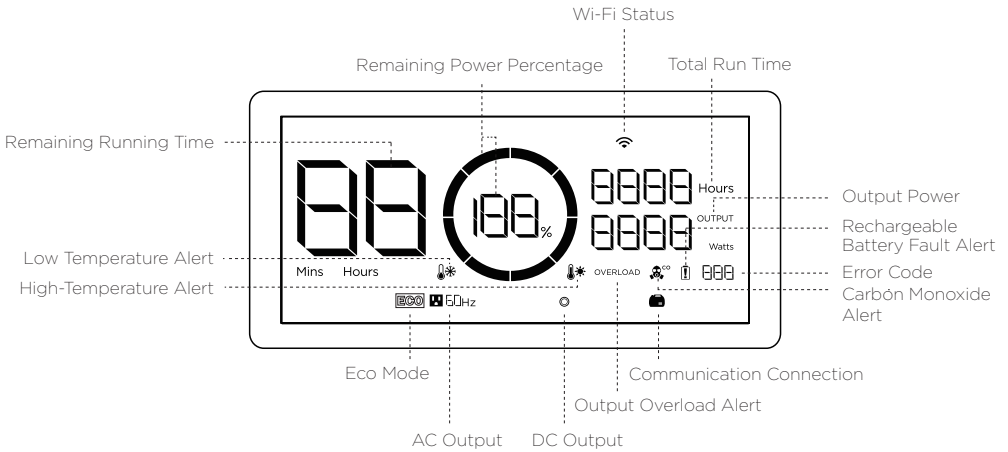

**Remaining Power Percentage:** If the remaining fuel level is lower than 600 mL/20.3 oz., the indicator will be at 0% charge and flash to warn you.

**Wi-Fi Status:** After pressing the IOT button for 3 seconds, the Wi-Fi status will flash on the LCD screen which indicates that the product is ready for pairing. There're two ways to connect the product with the App, either directly connect to the product's hotspot or using the Internet. If the App is successfully connected to the product's hotspot, the icon will keep flashing; if it is successfully connected to the Internet, the icon will stay on.

**Error Code:** Please refer to the EcoFlow app for specific information on error codes.

**ECO Mode:** In ECO mode, the Smart Generator will adjust its rotational speed to match the output power demand, in order to conserve fuel and reduce noise. This is the default mode. You can modify the mode settings in the EcoFlow app. For details please refer to 2.4.5.

\* See Section 5 for more troubleshooting steps.

## 2.3 Before You Use the Product

### Refueling

#### **⚠ Danger**

Please read the Safety Guidelines carefully before refueling as fuel is flammable and toxic. Do not overfill the fuel tank, as fuel may expand and spill out when the fuel tank warms up. Be sure to tightly close the fuel cap after refueling.

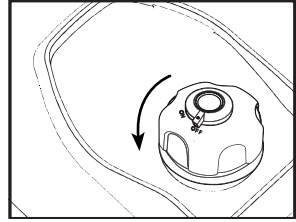

Open fuel cap

#### **Caution**

Clean away the residual fuel with a clean and soft cloth after refueling to avoid damage to the rubber shell. Please use unleaded fuel rather than leaded fuel which may severely damage the internal parts of generator. Take off the fuel cap and fill up until the red indicator.

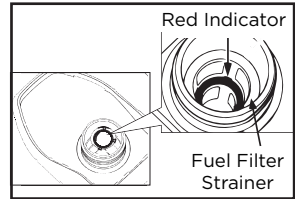

Refueling

**Recommended fuel: unleaded fuel**

**Fuel tank capacity: 1.05 gal. / 4 L**

## Add Generator Engine Oil

### Caution

There is no engine oil in the generator when delivered from the factory. Do not start up the generator until after adding sufficient engine oil. Do not tilt the generator when adding engine oil, to prevent damage to the generator due to adding excessive oil.

1. Place the generator on a level plane.
2. Turn the maintain cover knob to  and take off the maintenance cover.
3. Unscrew the lid and oil dipstick.
4. Inject the specified amount of recommended engine oil, and screw the lid and oil dipstick closed tightly. Reinstall the maintenance cover and turn the knob to Closed.

Recommended engine oil: SAE SJ 10W-40

Grade of recommended engine oil: API Grade SJ or higher

Oil capacity: 0.1 gal. / 0.38 L

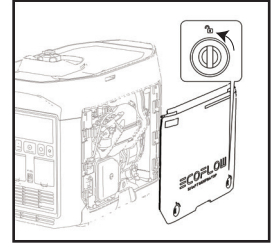

Removing the maintenance cover

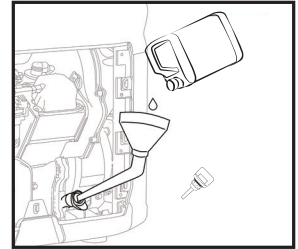

Refilling the engine oil

---

## Rechargeable Battery Connection

The generator cannot be started by the Electric Start switch unless connected to the internal battery.

Turn the maintain cover knob to , take off the maintenance cover and connect the positive and the negative wires of the battery respectively.

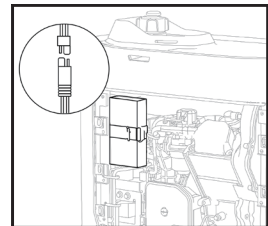

Connecting the positive and negative wires

## Checking Before Use

**⚠ Warning** Please check the following components carefully each time before using the generator.

### a) Check the fuel level

Take off the fuel cap and check the fuel level. Inject more fuel into the tank if the fuel level is too low.

### b) Check the engine oil level

- Make sure there are no engine oil leaks.
  - Check the engine oil level. If the oil level is low, the engine oil alarm system may shut off the engine.
1. Unscrew the lid, take out the oil dipstick and wipe it clean.
  2. Dip the oil dipstick into the oil filler without screwing it in, and check the oil level.
  3. Add the recommended amount of engine oil if the oil level is low.
  4. Screw the oil dipstick and lid firmly shut.

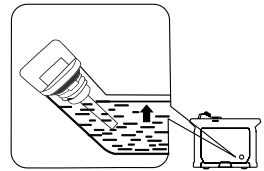

Engine oil level check

### c) Check whether the rechargeable battery is connected correctly

Turn the maintain cover knob to Open, take off the maintenance cover and check whether the positive and the negative wires of battery are connected correctly.

### Malfunctions While Running

Check for any issues while the generator is running and consult EcoFlow for further technical support if necessary.

## 2.4 Using the Product

### **⚠ Danger**

- Read the Safety Guidelines before use.
- Do not use the generator in a closed space as the exhaust fumes may result in a loss of consciousness or even death. Use it in a well-ventilated place.
- Do not connect the AC Output Socket with any electrical equipment before starting the generator.

Tips: The generator is used at 5 °F -104 °F (-15 °C—40 °C). The generator can operate at rated power under standard atmospheric conditions ("standard atmospheric conditions" - ambient temperature 77°F (25 °C) - atmospheric pressure 100KPA - relative humidity 30%). Once the temperature, humidity and altitude exceed standard atmospheric conditions, the output of the generator will drop. Using for a long time in a high temperature (above 95°F /35 °C) environment will affect the service life of the generator and the built-in battery. Moreover, if the generator is used in any narrow space, its load must be reduced as the generator cooling is affected.

### 2.4.1 Startup

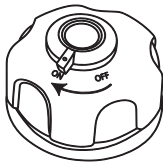

1. Turn the fuel cap breather valve knob to "ON".

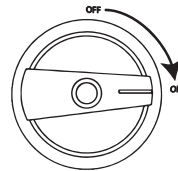

2. Turn the Engine Switch to "ON".

**The generator can be started using any of the four methods below:**

#### **a) Electric Start Switch**

Press and hold the Electric Start Switch for 2 seconds to execute the start-up program and start up the generator.

Tips: To save battery power consumption, when the Engine Switch is at the "ON" position, if the generator fails to start up, the power will be disconnected after 3 mins and the display screen will switch off. In this situation, press the start button to activate the screen display to then re-enable the Electric Start Switch.

#### **b) Manual start**

Pull the Manual Starter Grip until the line tightens and push it by force.

Tips: When starting by hand, it is necessary to hold the generator still to prevent it from tilting or tumbling during the pull-push process.

#### **c) Self-start, see paragraph 2.4.4**

#### **d) Starting through the app, see paragraph 2.4.5**

Tips: When the ambient temperature is below 32 °F (0 °C), the engine will need to warm up for three minutes after being started, during which time no load should be loaded.

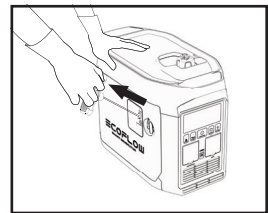

Manual start

## 2.4.2 Turning off

To turn the engine off in an emergency, turn the engine switch to the “OFF” position. In any other circumstances, please follow the below steps.

1. Switch off all electrical equipment and disconnect them from the generator.
2. There are four methods to turn off the generator:
  - a) **Using the Engine Switch:** Turn the Engine Switch to “OFF” to turn off the generator.
  - b) **Using the Electric Start button:** Press and hold the Electric Start button for 2 seconds to stop the engine.
  - c) **Automatic shutdown:** If the AC Power Button is turned off, this generator will automatically stop when the DC charging is completed. Refer to 2.4.4.  
Tips: When the AC Power Button and DC output are turned off, it will automatically stop after 10mins to save fuel.
  - d) **APP shutdown, refer to 2.4.5.**
3. Wait until the generator is completely cooled down, then turn the Engine Switch and the fuel cap breather valve knob to “OFF”.

## 2.4.3 AC Connections

1. Start the generator.
2. Insert the plug into the AC Output Socket and check that the on-screen AC output port icon is illuminated.
3. Switch on the electrical equipment.

Tips: During the operation of the generator set, the AC output can be turned on and off through the AC switch. If the generator supplies power to multiple loads or electrical equipment, please start electrical equipment in descending order, according to the size of the load.

**⚠ Warning** Switch off all electrical equipment before inserting plugs.

### **Caution**

Make sure that all electrical equipment including wires and plugs are in good condition before being connected to the generator, and confirm that all loads carried by the generator are within the rated load range and that the load current is within the rated current range.

Tips: Make sure that the generator is grounded. If any electrical equipment needs to be grounded, the generator must also be grounded.

## 2.4.4 DC Charging

### 2.4.4.1 Charging the DELTA Max or the DELTA Pro

1. Turn the fuel cap breather valve knob to "ON"  
(see Step 1 in paragraph 2.4.1).
2. Turn the Engine Switch to "ON" (see Step 2 in  
paragraph 2.4.1).
3. Connect with the DELTA Max ① or the DELTA  
Pro ② through the 5m/ 16.4ft Extra Battery  
Connection Cable\*.
4. If the remaining power of the DELTA Max or the  
DELTA Pro falls to the lower limit, it will send  
a request to the generator to recharge. The  
generator will respond and start recharging.

Tips: If the remaining power of the DELTA Max or the  
DELTA Pro does not fall to the lower limit, the  
generator can be started by hand to start  
recharging.

5. When the remaining power of DELTA Max or  
DELTA Pro reaches the upper limit, a request  
will be sent to the generator set to stop  
charging, and the generator set will respond and  
automatically stop.

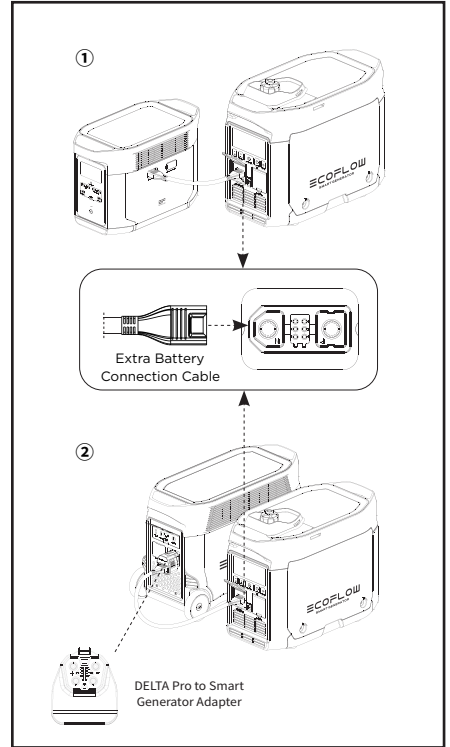

Tips: In the self-starting mode, the AC output of the generator is off by default; If the AC Power Button is turned on, the generator will not automatically stop when the DC charging is completed; The upper and lower limits may be set on the app. The upper limit is 100% by default and the lower limit is 20% by default. When used together with the DELTA Max or the DELTA Pro for recharging, to improve the utilization efficiency of fuel, it is recommended to set the upper limit as 80%. When charging with DC, the AC switch can be turned on for AC output. The total power of DC+AC is 1800 W, with AC output as the priority.

\* The DELTA Pro needs to use the dedicated adaptor plug, which is included in the DELTA Pro standard configuration.

### 2.4.4.2 Charging the DELTA Max Extra Battery Pack or the DELTA Pro Extra Battery Pack

1. Turn the fuel cap breather valve knob to "ON"  
(see Step 1 in paragraph 2.4.1).
2. Turn the Engine Switch to "ON" (see Step 2 in  
paragraph 2.4.1).
3. Connect to the DELTA Max Extra Battery ③ or  
DELTA Pro Extra Battery ④ with the 5m/ 16.4ft  
Extra Battery Connection Cable\*.
4. Switch on the DELTA Max Extra Battery or  
DELTA Pro Extra Battery and it will send a  
request to the generator to recharge. The  
generator will respond and start recharging.
5. When the DELTA Max Extra Battery or DELTA  
Pro Extra Battery is fully recharged, it will send  
a request to the generator to stop charging.  
The generator will respond and stop DC  
recharging.

\* The DELTA Pro Extra Battery Pack needs to use  
the dedicated adaptor, which is included in the  
DELTA Pro standard configuration.

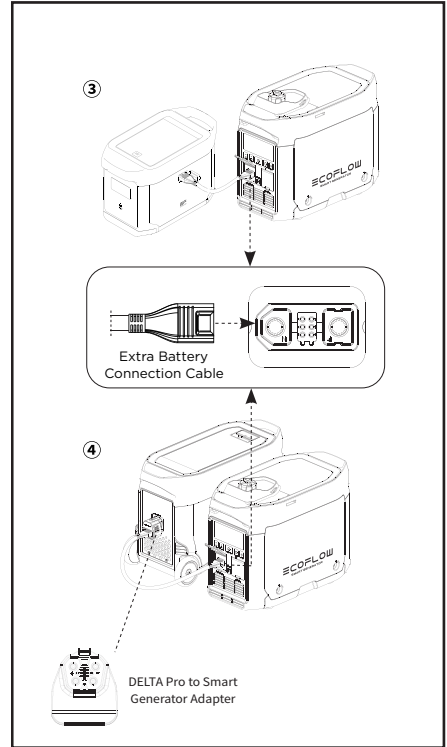

### 2.4.5 Using the App

You can control and view the information and data of the product through the EcoFlow app.

Read the EcoFlow App user guide and access the download link here:



<https://ecoflow.com/pages/ecoflow-app>.





## 2.4.6 Application Range

Please make sure that the total load of the generator is within the rated range before using the generator, or otherwise the generator may be damaged.

Application			
Power Factor	1	0.8-0.95	0.4-0.75 (Efficiency 0.85)
Output	≤1800 W	≤1440 W	≤612 W

### Caution

When this generator is supplying power to precision instruments, electronic controllers, personal computers and microcomputers, please keep the generator a sufficient distance away from any of the foregoing equipment to avoid electromagnetic interference, and at the same time, to ensure that the generator will not be interfered with by these electronic devices.

If this generator is used to supply power to medical devices, it is recommended to consult with the corresponding equipment manufacturers and technicians first. This is because some electronic equipment or general purpose machines in hospitals require a strong current upon startup and may not be able to use the generator. Please contact the equipment manufacturer for confirmation even if the respective start parameters of the equipment satisfy the conditions listed in the table above.

## 2.4.7 Special Requirements

### Warning

- There may be local laws or regulations applicable to the intended use of the generator set. Please consult with qualified electricians, electrical inspectors or the local authorities with jurisdiction for further information.
- In some areas, generator sets must be registered with local utility companies.
- Generator sets, if used on construction sites, may be subject to regulations.

### 3. Maintenance and Servicing

Proper maintenance and servicing is essential to ensure safe, economical and reliable usage. This also helps minimize your environmental impact.

You must regularly check and service your generator to keep it in optimal condition based on the schedule below.

Item		Servicing Intervals		Each Time	Within the first month or after 20 hours of operation	Once every three months or every 50 hours of operation thereafter	Then once every year or every 100 hours of operation
		Check - Add	Replace				
Generator Engine Oil	Check - Add	●					
	Replace		●		●		
Air Filter Element	Check - Add	●					
	Clean		●				
	Replace					●	
Sediment Bowl	Clean						●
Spark Plug*	Clean - Adjust						●
Spark Plug Arrester	Clean					●	
Idle Speed **	Check - Adjust						●
Valve Clearance **	Check - Adjust						●
Fuel Tank and Fuel Filter **	Clean						●
Fuel Pipe*	Check	Every 2 years (or replace it if necessary)					
Cylinder Head, Piston	Remove any carbon deposits **	Every 300 hours					
* These items should be replaced if necessary							
** These items should be serviced by their respective dealers unless the user has the appropriate tools and maintenance capacity							

#### Caution

- If the generator set works at high temperature under high loads, the engine oil should be replaced every 25 hours.
- If working in dusty or harsh environments, the air filter element should be cleaned every 10 hours and, if necessary, replaced every 25 hours.  
Spot check items based on either the cycle or length of time, whichever comes first.
- If you have reached a servicing interval, servicing must be performed as required based on the table above as soon as possible.

#### Danger

Turn off the generator before starting any maintenance. Place the generator on a level spot and separate the spark plug cap from the spark plug to prevent the generator from starting up. Do not use the generator such in poorly ventilated places such as rooms, rail tunnels or caves. Be sure to keep the working area well ventilated. Exhaust gas from the generator contains toxic carbon monoxide fumes. Inhaling these fumes may lead to shock, loss of consciousness or even death.

## 3.1 Checking the Spark Plug

The spark plug is an important part of the generator and must be checked regularly.

1. Turn the maintain cover knob to  and take off the maintenance cover.
2. Take off the spark plug cap.
3. Use the spark plug socket and revolve it counterclockwise to remove the spark plug.
4. Check for any fading in color and remove any carbon deposits. The porcelain center around the spark plug center electrode should be moderately light brown if it is in good condition. The electrode should be replaced if worn, or if the insulation is peeling, cracked or dirty.
5. Check the model of the spark plug and that it has sufficient clearance. If required, correct the gap.

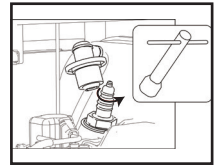

Removing the spark plug

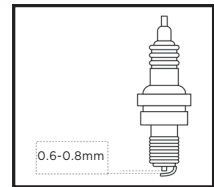

Spark plug clearance

- Standard spark plug: A5RTC
- Spark plug clearance: 0.6-0.8 mm
- Tips: The engine may be damaged if the spark plug is not at the correct clearance height.

6. Reinstall the spark plug with a torque of  $13.5 \pm 1.5$  Nm.  
Tip: If installing without a torque wrench, a good method is to tighten until tight, then continue to turn by a further 1/4-1/2 rotation.
7. Reinstall the spark plug cap on the spark plug.
8. Reinstall the maintenance cover.

## 3.2 Adjusting the Carburetor

The carburetor is an important part of engine, and should be adjusted by the dealer who has the professional knowledge, data and equipment to ensure it is adjusted correctly.

### Usage in high altitude areas

In high altitude areas, the atmospheric pressure may reduce the amount of air intake, decline the performance and increase the fuel consumption of standard carburetors. Moreover, the dense mixture may contaminate the spark plug and lead to starting difficulties. When the generator is running at high altitudes (above 3000 feet/914 m), the emissions may increase.

Modifying the carburetor can improve its high altitude performance. If you plan to operate your generator at high altitude (above 3000 feet/914 m) areas for a long time, please contact your after-sales service team to help to modify it. When using the modified carburetor in high altitude areas (if within the service life of the generator), the generator will satisfy every emission standard.

### 3.3 Replacing the Engine Oil

**Warning** Do not drain the engine oil immediately after the generator is switched off. The oil temperature will be very high. Please take care not to get scalded when draining the oil.

1. Place the generator on a level plane, start it up and keep it running for several minutes to increase its temperature. Then turn it off. Turn the Engine Switch and the fuel cap breather knob to "OFF".
2. Turn the maintain cover knob to  and take off the maintenance cover.
3. Unscrew the lid and oil dipstick.
4. Place the oil basin under the generator and tilt the generator. The oil will drain quickly.

Tips: Improper disposal of engine oil may harm the environment. If you replace the engine oil yourself, please dispose of the used oil properly. Store the used oil in a sealed container and take it to your nearest oil recycling center. Do not pour it into any trash can, onto the ground or into the sewer.

5. Place the generator in its original horizontal state.

**Caution** Do not tilt the generator when adding engine oil to prevent damage to the generator due to adding excessive oil.

6. Refill the oil to the proper level.
7. Wipe the oil dipstick clean and remove any spilled oil.

**Warning** Prevent any foreign objects from entering the inside of the engine.

8. Tighten the oil dipstick and lid.
9. Reinstall the maintenance cover and turn the knob to Closed.

### 3.4 Air Filter

1. Turn the maintain cover knob to  and take off the maintenance cover.
2. Take off the screws and the air filter cover.
3. Take off the foam filter element.
4. Clean the foam filter element with soapy water or a nonflammable solvent and dry it.
5. Add oil to the foam filter element and squeeze out the excess oil. The foam filter element should be wet but should not drip any oil.
6. Place the foam filter element into the air filter.

Tips: 1. Make sure that the surface of the foam filter element is in close contact with the air filter, leaving no gap between them.  
2. Do not start the generator before reinstalling the air filter as excessive toxic gas may be produced and foreign objects may enter the engine, causing wear to the engine block.

7. Install the air filter cover back to its original position and tighten the screws.
8. Reinstall the maintenance cover and turn the knob to Closed.

**Caution** Do not twist the foam filter element, to prevent any damage to it.

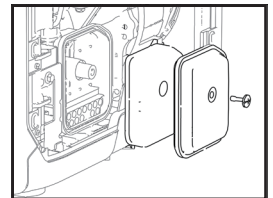

Removing the air filter cover



Wash clean



Press and air dry  
(do not twist)



Add correct  
amount of oil



Press (do not twist)

### 3.5 Fuel Filter Strainer

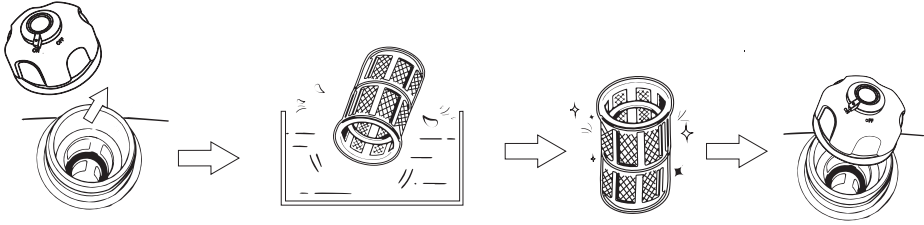

1. Take off the fuel cap and fuel filter screen.
2. Clean the fuel filter screen with fuel.
3. Wipe the filter screen and place it back into the fuel.
4. Reinstall the fuel cap.

**Warning** Never use fuel in any place near smoke or flames.

**Caution** Be sure to tighten the fuel cap.

### 3.6 Muffler

1. Unscrew the bolts.
2. Take off the muffler cap, muffler block and spark plug arrestor.
3. Clean the carbon deposits on the muffler block and the spark plug arrestor gently with a steel wire brush to avoid any damage or scratches to the muffler block and spark plug collector.
4. Check whether the muffler block or the spark plug arrestor is damaged, and replace it if damaged.
5. Reinstall the parts in turn.

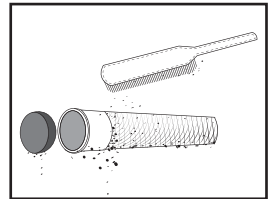

Clean any carbon deposits

**Warning**

Once the generator starts running, the engine and the muffler will become scalding hot. Do not let your skin or clothes directly touch the engine or muffler during your checks and maintenance.

## 4. Storage and Transportation

If you plan to place this generator into long-term storage, you need to take some storage measures to prevent premature aging of the generator.

### 4.1 Draining the Fuel

1. Turn the Engine Switch to "OFF".
2. Open the fuel cap, take out the fuel filter screen, drain all the fuel from the fuel tank into a temporary fuel tank and reinstall the fuel cap.
3. Start the generator. The remaining fuel will be used up in about 20 minutes. The generator will turn off when there is no fuel left.
  - Do not connect any electrical equipment to the generator.
  - The time it takes for the generator to run depends on the remaining amount of fuel inside the fuel tank.
4. Turn the maintain cover knob to  and take off the maintenance cover.
5. Loosen and remove the oil drain bolt on the carburetor and drain the fuel from the carburetor into the temporary fuel tank.
6. Turn the Engine Switch to "OFF".
7. Screw in and tighten the oil drain bolt.
8. Reinstall the maintenance cover and turn the knob to Closed.
9. Turn off the fuel cap breather valve knob after the engine cools down completely.

 **Warning** As fuel is highly volatile and toxic, please carefully read the "Safety Guidelines" for handling instructions.

**Caution** Wipe any spilled fuel away with a clean soft cloth to prevent it from damaging the plastic shell.

### 4.2 Storing the Generator

Take the following steps to protect parts such as the engine body and piston rings which are the most susceptible to corrosion.

1. Take out the spark plug, inject 10 mL/0.34 oz. of engine oil, reinstall the spark plug, and pull the Starter Grip for several minutes so that the engine oil can fully lubricate the cylinder block.
2. Pull the Starter Grip until it becomes tight (to prevent the cylinder block and valves rusting).
3. Wipe the generator's surface clean, place the generator in a well-ventilated and dry place and cover it.

### 4.3 Rechargeable Battery

Disconnect the battery each time you store it for a longer period of time and reconnect it before using it again.

**Attention:** The battery should be charged and discharged once every 3 months. It will charge while the engine is running.

## 4.4 Use after storage

If the generator is stored with fuel in the fuel tank and carburetor, conduct servicing as required in the table below before using again.

Storage Duration	Recommended Servicing Procedure to Prevent Difficult Startups
Within one month	No preparation needed
One to two months	Evacuate the fuel and inject fresh fuel
Two months to one year	Evacuate the fuel and inject fresh fuel
	Drain the fuel from Carburetor Drain Cup ①
	Drain the fuel from Sediment Bowl ②
Over one year	Evacuate the fuel and inject fresh fuel
	Drain the fuel from Carburetor Drain Cup ①
	Drain the fuel from Sediment Bowl ②
	Drain the original fuel into a suitable storage container after moving it out of storage and inject fresh fuel before starting it.

① Loosen and remove the oil drain bolt and drain all the fuel out of the carburetor. Drain the fuel into a suitable container, and screw in and tighten the oil drain bolt.













② After turning off the Engine Switch, remove the Sediment Bowl, empty the gasoline from the bowl, reinstall the Sediment Bowl and tighten it.

## 4.5 Transportation

### Caution

- When moving, storing or operating the generator, do not place it on its side. The engine oil may leak and damage the engine or your property.
- If the generator is constantly running, allow it to cool before being loaded onto the transport vehicle. Hot engines and waste systems may cause burns and can cause certain materials to ignite. To prevent fuel spills during transport, position the generator vertically in the standard operating position, and turn the engine switch and the fuel cap breather valve knob to the “OFF” position.
- During transportation, take care not to let the generator fall or be impacted.

# 5. Faults and Troubleshooting

Errors	Content of Tips	Error Type	Possible Causes	Recovery Methods
Unable to start		Fuel system	The fuel cap breather valve knob is in the OFF position	Turn the fuel cap breather valve knob to "ON"
			The Engine Switch is in the OFF position	Turn the Engine Switch to "ON"
	 Icon flashes		There is no fuel left	Refueling
			The generator set was not properly prepared for storage, or the gasoline was not evacuated, or the quality of injected fuel was poor.	Empty the fuel tank and carburetor and refill with fresh fuel
			The fuel filter is blocked. Carburetor faults, ignition failure, or stuck valves, etc.	Send the generator set to your service dealer, or refer to the Service Manual
	Oil Alert Indicator stays on	Engine oil system	Low engine oil level. The engine oil alarm system may turn off the engine.	Add engine oil
		Electrical system	The spark plug is faulty, dirty or have improper clearance	Adjust the clearance or replace the spark plug
			The spark plug has been moistened by the fuel (spilled outside the engine)	Dry the spark plug with air and reinstall it
	Oil Alert Indicator stays on		Communication failure	Send the generator set to your service dealer, or refer to the Service Manual
	 Icon stays on		Lack of battery power or the battery is damaged	Pull by hand to start or replace the battery
 Icon stays on	CO exceeding specified standard values	Poor ventilation	Turn off the generator and improve ventilation	
No output	 Icon flashes	AC overload protection	Load-related problems	Remove the problem load, shut down and restart
	 Icon flashes	DC overload protection	Load-related problems	Remove the problem load, shut down and restart
	 The icon stays on	Over-temperature protection	The air inlet is blocked or the ambient temperature is too high or the load is too large	Check the air inlet or remove it from the high temperature environment or reduce the load
	 The icon stays on	Battery over-temperature	The air inlet is blocked or the ambient temperature is too high or the load is too large	Check the air inlet or remove it from the high temperature environment or reduce the load

**Communication failure:** Communication failures may occur in two specific situations, as detailed below.

**1) Normal failure:** When the generator is connected to DELTA Max or DELTA Pro, if the generator goes into sleep mode, a communication failure will occur. In this situation, press a button to activate the generator and the communication failure will disappear.

**2) Abnormal failure:** If the communication failure does not disappear once the generator has been activated or while the generator is running, this could indicate that the failure has been caused by a problem with the generator.

If any alert occurs during the use of this product and if the alert icon does not disappear after the foregoing methods are attempted or the product is restarted, please stop using it immediately.

If the above information still fails to solve your problem, please contact our professional service personnel for further support.



## 6. Parameters and Specifications

Complete machine	Length × width × height	23.5×11.7×18.7 in/597×296×475 mm
	Net weight	64.6 lbs/29.3 kg
Generator	Type	Inverter generator
	Frequency	50 Hz
	Rated voltage	230 V
	Rated power	1800 W (peak value 1900 W)
	Power factor	1
	DC output voltage	42-58.8 V
	Maximum DC output current	32 A
Engine	Engine model	R80-i
	Engine type	Single cylinder, four-stroke, forced-air cooling, overhead valve
	Engine displacement	79.7 CC
	Type of fuel	Unleaded fuel
	Volume of fuel tank	1.06 gal./4 L
	Generator engine oil volume	0.1 gal./ 0.38 L
	Continuous Working Time	3.5 Hr (full load)
	Noise Level (at a distance of 7 meters)	56-67 dB (full load)
	Model of spark plug	A5RTC (TORCH)
Start mode	Electric start	

## 7. Package List



Smart Generator

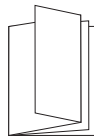

User Manual and  
Warranty Card

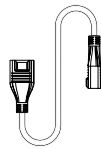

Extra Battery  
Connection Cable

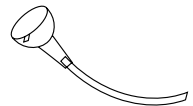

Oil Funnel



Screwdriver



Spark Plug Socket



Breaker Bar

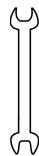

Double-Ended Spanner

# 8. Circuit Diagram

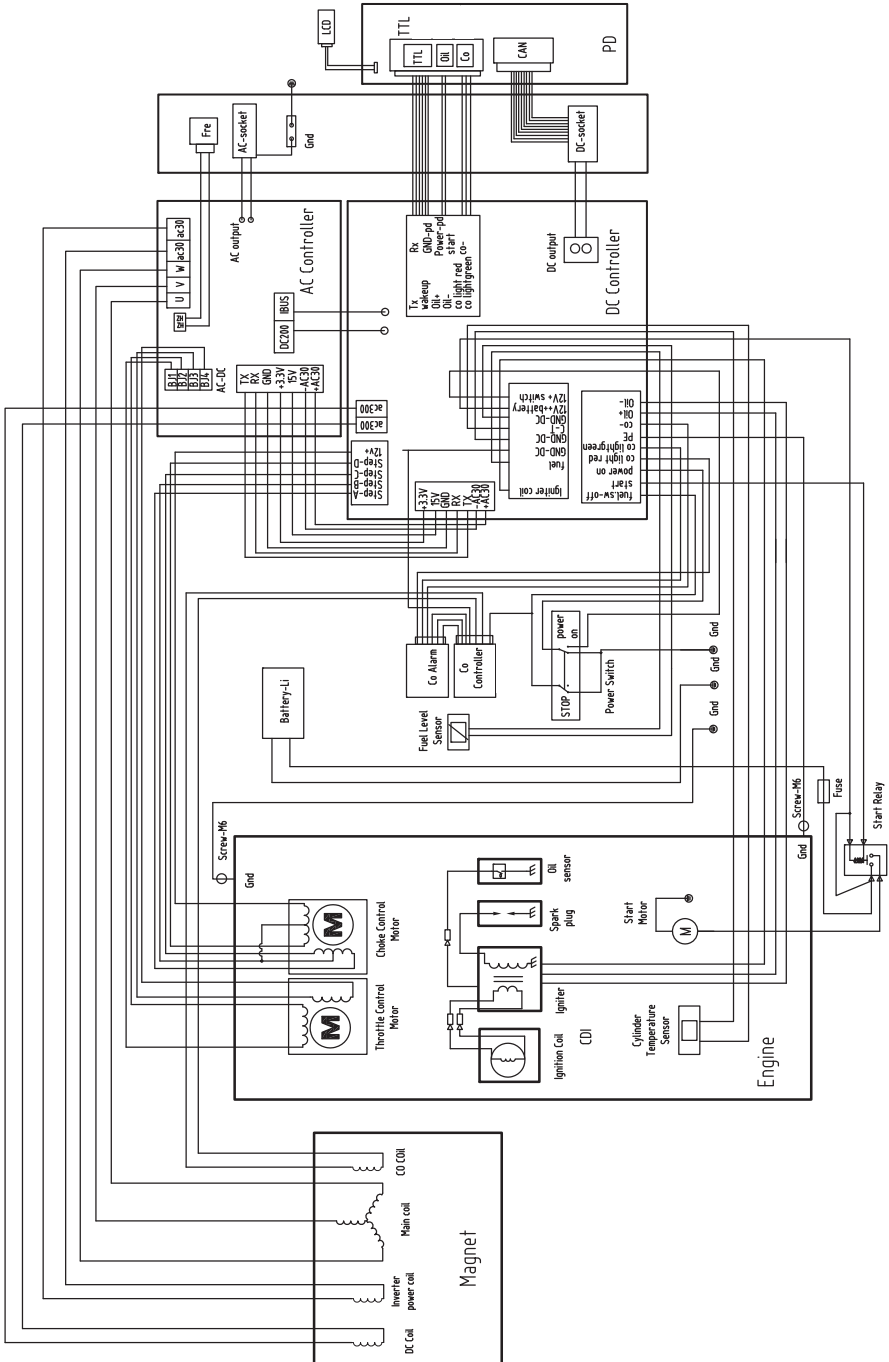

# ECOFLOW

EcoFlow Smart Generator | Benutzerhandbuch

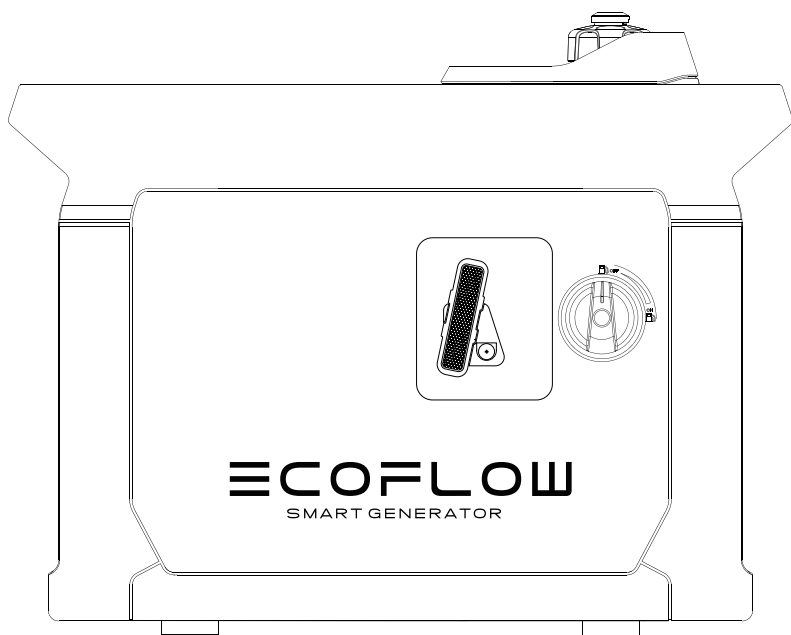



# Haftungsausschluss

---

Benutzer sollten dieses Benutzerhandbuch sorgfältig lesen und vor Verwendung dieses Produkts sicherstellen, dass sie den Inhalt vollständig verstanden haben. Bewahren Sie dieses Benutzerhandbuch zur späteren Verwendung auf. Jede falsche Verwendung kann zu schweren Verletzungen des Benutzers oder anderer Personen, zu Schäden am Produkt oder zum Verlust von Eigentum führen. Durch die Verwendung dieses Produkts wird davon ausgegangen, dass der Benutzer alle Bedingungen und Inhalte des Benutzerhandbuchs verstanden, anerkannt und akzeptiert hat. Er ist für jede falsche Verwendung und alle daraus resultierenden Folgen verantwortlich. EcoFlow übernimmt hiermit keine Haftung für Verluste, die durch die Verwendung des Produkts entgegen dem Benutzerhandbuch entstehen.

Unter Einhaltung von Gesetzen und Vorschriften hat unser Unternehmen die Deutungshoheit über dieses Dokument und alle diesem Produkt zugehörigen Dokumente. Alle Aktualisierungen, Überarbeitungen oder Löschungen des Inhalts erfolgen bei Bedarf ohne vorherige Ankündigung, und Benutzer müssen die offizielle Website von EcoFlow besuchen, um die neuesten Informationen zum Produkt zu erhalten.

# Inhalt

<b>1. Sicherheitsrichtlinien</b>	<b>1</b>
1.1 Sicherheitswarnung	1
1.2 Sicherheitshinweise	1
1.3 Wichtige Kennzeichnungen	2
<b>2. Schnellstart</b>	<b>3</b>
2.1 Beschreibung des Erscheinungsbilds	3
2.2 Einführung in die Symbole auf dem Bildschirm	5
2.3 Vor der Verwendung des Produkts	6
2.4 Verwendung des Produkts	9
--2.4.1 Inbetriebnahme	9
--2.4.2 Ausschalten	10
--2.4.3 AC-Anschlüsse	10
--2.4.4 DC-Ladevorgang	11
2.4.4.1 Laden des DELTA Max oder des DELTA Pro	11
2.4.4.2 Laden des DELTA Max Ersatzakkus oder des DELTA Pro Ersatzakkus	12
--2.4.5 Verwendung der App	12
--2.4.6 Anwendungsbereich	13
--2.4.7 Besondere Anforderungen	13
<b>3. Wartung und Instandhaltung</b>	<b>14</b>
3.1 Prüfen der Zündkerze	15
3.2 Einstellen des Vergasers	15
3.3 Wechseln des Motoröls	16
3.4 Luftfilter	16
3.5 Kraftstofffiltersieb	17
3.6 Schalldämpfer	17
<b>4. Lagerung und Transport</b>	<b>18</b>
4.1 Ablassen des Kraftstoffs	18
4.2 Lagerung des Generators	18
4.3 Akku	18
4.4 Verwendung nach der Lagerung	19
4.5 Transport	19
<b>5. Fehler und Fehlerbehebung</b>	<b>20</b>
<b>6. Parameter und Spezifikationen</b>	<b>21</b>
<b>7. Liste der Teile</b>	<b>21</b>
<b>8. Schaltplan</b>	<b>22</b>

# 1. Sicherheitsrichtlinien

## 1.1 Sicherheitswarnung

Es ist von größter Bedeutung, dass Sie, andere Personen sowie Eigentum sicher sind. Lesen Sie diese äußerst wichtigen Sicherheitswarnungen, die wir im Benutzerhandbuch und auf dem Aufkleber des Generators abgedruckt haben, sorgfältig durch.

Damit möchten wir Sie an die potenziellen Gefahren erinnern, die Ihnen und anderen Personen schaden können. Vor jeder Sicherheitswarnung sind ein Symbol und eines der drei folgenden Wörter abgebildet: Gefahr, Warnung oder Vorsicht.

Diese Wörter bedeuten:

### **⚠ Gefahr**

Wenn Sie die Anweisungen nicht befolgen, besteht Lebensgefahr oder die Gefahr schwerer Verletzungen.

### **⚠ Warnung**

Wenn Sie die Anweisungen nicht befolgen, besteht Lebensgefahr oder die Gefahr ernster Verletzungen.

### **Vorsicht**

Wenn Sie die Anweisungen nicht befolgen, können der Generator und anderes Eigentum beschädigt werden.

## 1.2 Sicherheitshinweise

Lesen Sie das Benutzerhandbuch vor der Verwendung des Generators sorgfältig durch, um Unfälle zu vermeiden.

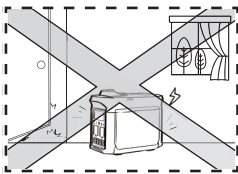

Nicht in Innenräumen verwenden und von Türen, Fenstern und Lüftungsschlitzen fernhalten

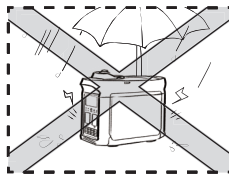

Nicht in feuchten Umgebungen verwenden

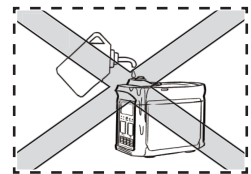

Sicherstellen, dass beim Tanken kein Kraftstoff verschüttet wird

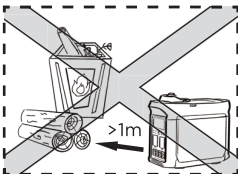

Einen Sicherheitsabstand von mindestens 3 Fuß (1 Meter) zu feuergefährlichen Gegenständen einhalten

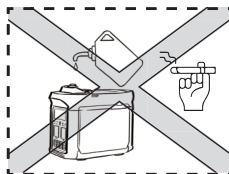

Beim Tanken nicht rauchen

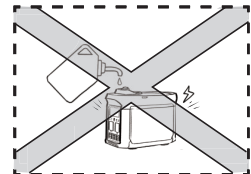

Vor dem Tanken den Motor abstellen

### **Erdung des Generators**

Der Generator ist mit einer Systemerdung ausgestattet, durch die die Komponenten des Generatorrahmens mit der Erdungsklemme im AC-Ausgang verbunden werden. Die Systemerdung ist nicht mit dem AC-Neutralleiter verbunden.

### **Anschluss des Generators an das Stromnetz**

Schließen Sie den Generator nur dann an das Stromnetz eines Gebäudes an, wenn von einer zugelassenen Elektrofachkraft ordnungsgemäß ein Trennschalter installiert wurde. Alle geltenden gesetzlichen und behördlichen Anforderungen an die Elektrik sind einzuhalten.

### **Vorsicht**

Halten Sie die Lufteinlässe an der Seite der Frontplatte, am Schalldämpfer und an der Unterseite des Generators sauber und frei, und verhindern Sie, dass Schmutz, Schlamm oder Wasser eindringen. Der Generator, das Steuergerät und der Motor können beschädigt werden, wenn diese Lufteinlässe verstopft sind. Der Generator darf nicht zusammen mit anderen Produkten transportiert, gelagert oder verwendet werden. Ölleckagen können den Generator beschädigen oder Ihre persönliche Sicherheit sowie Ihr Eigentum gefährden.

## 1.3 Wichtige Kennzeichnungen

Sehen Sie sich die folgenden Aufkleber genau an, bevor Sie mit der Verwendung des Produkts beginnen.

<b>⚠ WARNING / WARNUNG</b>	
<b>Read the owner's manual and all labels before operating.</b> Vor der Inbetriebnahme die Anweisungen im Benutzerhandbuch sowie alle Kennzeichnungen beachten.	
<p><b>Only operate in well-ventilated areas. Using a generator indoors CAN KILL YOU IN MINUTES. Generator exhaust contains carbon monoxide. This is a poison you cannot see or smell. Tampering with this CO alarm system will cause Carbon Monoxide poisoning!</b> Nur in gut belüfteten Bereichen in Betrieb nehmen. Die Verwendung eines Generators in Innenräumen KANN IN MINUTEN VON MINUTEN ZUM TOD FÜHREN. Generatoren stoßen Kohlenmonoxid aus. Das ist ein giftiges, farb- und geruchloses Gas. Manipulationen an diesem CO-Alarmsystem führen zur Kohlenmonoxidvergiftung!</p>	<p><b>Backfeed into utility system can cause property damage and electrocution hazard. Do not connect the generator to a building's electrical system unless an isolation switch has been properly installed by a licensed electrician.</b> Eine Rückspaltung in das Versorgungssystem kann zu Sachschäden und Stromschlaggefahr führen. Den Generator nur dann an das Stromnetz eines Gebäudes anschließen, wenn ein Trennschalter von einem lizenzierten Elektriker ordnungsgemäß installiert wurde.</p>
<p><b>Electrocution can occur if generator is used in rain, snow, or near water. Keep this unit dry at all times. Electrocutation or property damage can occur. Refer to the owner's manual.</b> Bei der Verwendung des Generators bei Regen, Schnee oder in der Nähe von Wasser besteht Stromschlaggefahr. Dieses Gerät ist stets trocken halten. Es besteht Stromschlaggefahr. Sachschäden sind möglich. Weitere Informationen siehe Benutzerhandbuch.</p>	<p><b>Check for spilled fuel or fuel leaks. Do not operate near flammable materials. Stop engine before refueling. Do not operate near flammable materials. Auf verschütteten oder austretendem Kraftstoff prüfen. Motor vor dem Nachfüllen des Kraftstoffs abstellen. Nicht in der Nähe von brennbaren Materialien in Betrieb nehmen.</b></p>
<p><b>When operating the generator: Never place a partition or other barrier around the generator. Do not cover the generator with a box. Do not place any objects on the generator. Turn the fuel tank cap air vent knob to "OFF" after the engine has completely cooled down.</b> Folgendes ist beim Betrieb des Generators zu beachten: Niemals eine Trennwand oder andere Abgrenzungen um den Generator herum aufstellen. Den Generator nicht in einem Karton aufbewahren. Keine Gegenstände auf den Generator stellen. Den Tankdeckel-Luftungshebel auf "OFF" stellen, sobald der Motor vollständig abgekühlt ist.</p>	<p><b>Factory Building A302, Founder Technology Industrial Park, North Side of Songbai Highway, Longteng Community, Shiyao Sub-district, Baoan District, Shenzhen City, Guangdong, China</b></p>

<b>Low power generating sets / Stromerzeuger mit geringer Leistung</b>		
MODEL/ MODELL: EF100	WEIGHT/GEWICHT: 29,3kg	
MAXIMUM POWER/MAXIMALE LEISTUNG: MAX 1800W	RATED FREQUENCY/NENNFREQUENZ: 50Hz	
RATED POWER/AC+DC total/NENNLEISTUNG: COP, 1800W	PERFORMANCE CLASS/LEISTUNGSKLASSE: G1	
RATED VOLTAGE/NENNSPANNUNG: 230V	QUALITY CLASS/QUALITÄTSKLASSE: Class A/Klasse A	
RATED CURRENT/NENNSTROM: 7.5A	YEAR OF CONSTRUCTION/BAUJAHR: 2021	
DC OUTPUT/DC-AUSGANG: 33.0V, 3.2A	DEGREE OF PROTECTION/SCHUTZART: IP23H	
RATED POWER FACTOR/NENNLEISTUNGSFAKTOR: 1		
<p>Factory Building A302, Founder Technology Industrial Park, North Side of Songbai Highway, Longteng Community, Shiyao Sub-district, Baoan District, Shenzhen City, Guangdong, China</p> <p>MADE IN CHINA EcoFlow Inc. </p> <p>www.ecoflow.com</p>		

<b>⚠ WARNING / WARNUNG</b>	
<p><b>Operation of this equipment may create sparks that can start fires around dry vegetation.</b> Der Betrieb dieses Geräts kann Funken erzeugen, die in der Nähe von trockener Vegetation Brände auslösen können.</p> <p><b>A spark arrester may be required. The operator should contact local fire agencies for laws or regulations relating to fire prevention requirements.</b> Möglicherweise ist ein Funkenarrest erforderlich. Der Benutzer sollte sich bei den örtlichen Brandschutzbehörden über Gesetze und Vorschriften zu Brandschutzanforderungen informieren.</p>	<p><b>Hot exhaust can burn you. Stay away if engine has been running.</b> Heiße Abgase können zu Verbrennungen führen. Sich von laufenden Motoren fernhalten.</p> <p style="text-align: center;"></p>

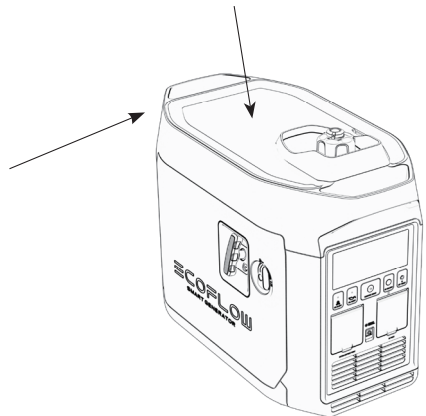



## 2. Schnellstart

### 2.1 Beschreibung des Erscheinungsbilds

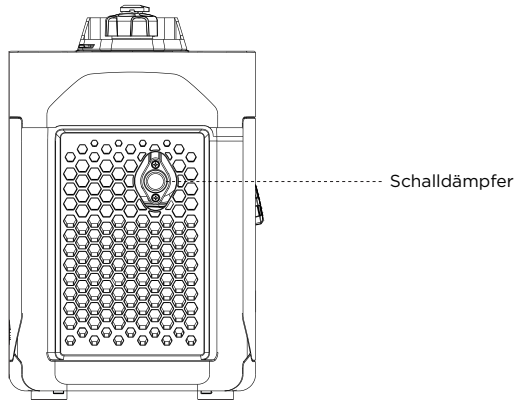
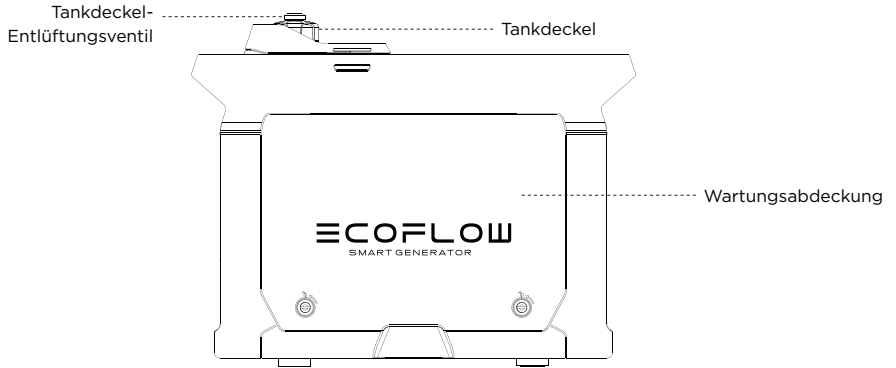

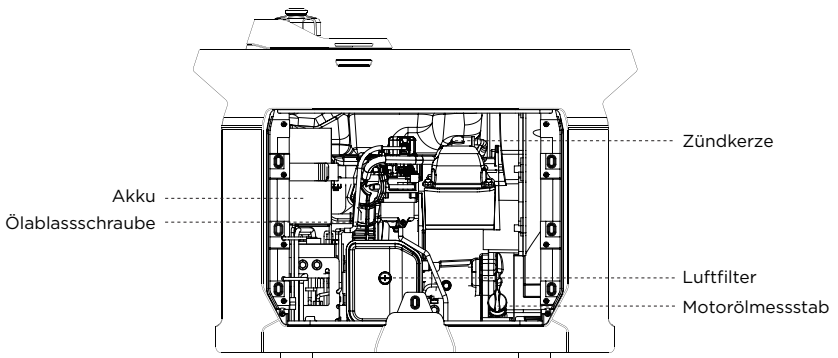
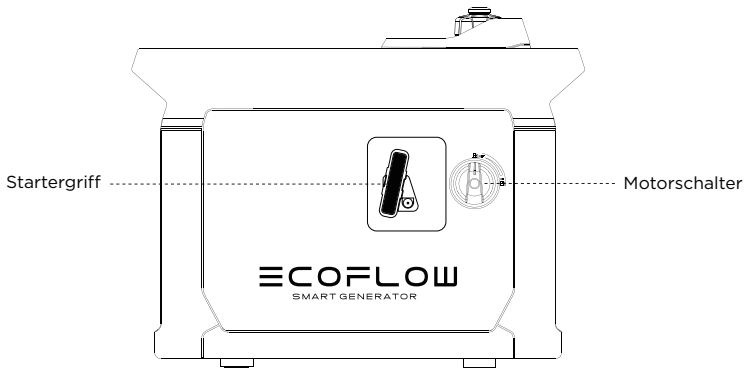
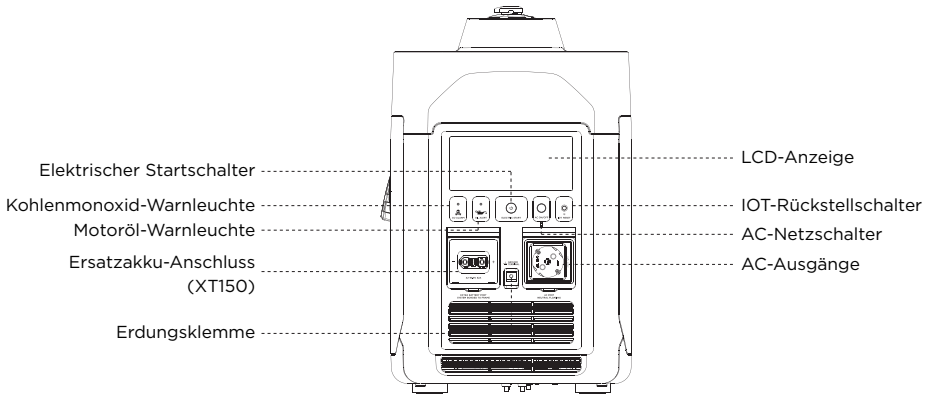

**Kohlenmonoxid-Warnleuchte:** Wenn der Kohlenmonoxid-Sensor erkennt, dass die Kohlenmonoxid-Konzentration die Norm überschreitet, schaltet sich der Generator automatisch ab und die Kohlenmonoxid-Warnleuchte blinkt 5 Minuten lang. In dieser Zeit kann der Generator nicht neu gestartet werden.

## 2.2 Einführung in die Symbole auf dem Bildschirm

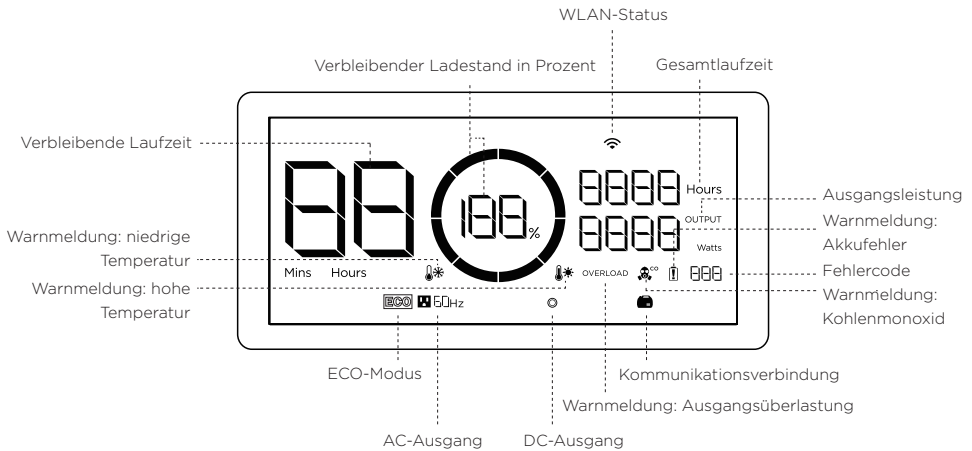

**Verbleibender Ladestand in Prozent:** Wenn der verbleibende Kraftstoffstand unter 20,3 oz (600 ml) liegt, gibt die Anzeige einen Ladestand von 0 % an und blinkt, um Sie zu warnen.

**WLAN-Status:** Nachdem Sie die IOT-Taste drei Sekunden lang gedrückt haben, blinkt der WLAN-Status auf der LCD-Anzeige. Dies zeigt an, dass das Produkt zum Koppeln bereit ist. Es gibt zwei Möglichkeiten, das Produkt mit der App zu verbinden: entweder über eine Direktverbindung mit dem Hotspot des Produkts oder über das Internet. Wenn die App erfolgreich mit dem Hotspot des Produkts verbunden ist, blinkt das Symbol weiter. Wenn es erfolgreich mit dem Internet verbunden ist, leuchtet das Symbol dauerhaft.

**Fehlercode:** Spezifische Informationen zu Fehlercodes finden Sie in der EcoFlow-App.

**ECO-Modus:** Im ECO-Modus passt der Smart Generator seine Drehzahl an den Leistungsbedarf an, um Kraftstoff zu sparen und Lärm zu reduzieren. Dies ist der Standardmodus. Sie können die Moduseinstellungen in der EcoFlow-App ändern. Weitere Informationen finden Sie in Abschnitt 2.4.5.

\* Weitere Schritte zur Fehlerbehebung finden Sie in Abschnitt 5.

## 2.3 Vor der Verwendung des Produkts

### Tanken

#### **Gefahr**

Lesen Sie vor dem Tanken die Sicherheitsrichtlinien sorgfältig durch, da Kraftstoff entflammbar und giftig ist. Überfüllen Sie den Kraftstofftank nicht, da sich der Kraftstoff ausdehnen und auslaufen kann, wenn der Kraftstofftank erwärmt wird. Verschließen Sie den Tankdeckel nach dem Tanken fest.

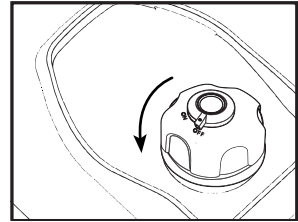

Öffnen des Tankdeckels

#### **Vorsicht**

Wischen Sie Kraftstoffrückstände nach dem Tanken mit einem sauberen, weichen Tuch ab, um Schäden an der Gummihülle zu vermeiden. Verwenden Sie bleifreies Kraftstoff, da bleihaltiger Kraftstoff die Innenteile des Generators stark beschädigen kann. Nehmen Sie den Tankdeckel ab und füllen Sie ihn bis zur roten Markierung auf.

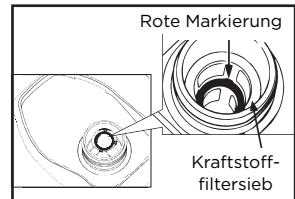

Tanken

**Empfohlener Kraftstoff: bleifreies Benzin**

**Tankfüllmenge: 1,05 gal. (4 l)**

## Einfüllen von Motoröl in den Generator

Drehen Sie die Schrauben der Wartungsabdeckung in Position

### **Vorsicht**

Bei Auslieferung ab Werk befindet sich kein Motoröl im Generator. Starten Sie den Generator erst nach dem Einfüllen von ausreichend Motoröl. Neigen Sie den Generator beim Einfüllen von Motoröl nicht, um Schäden am Generator durch übermäßiges Öl zu vermeiden.

1. Stellen Sie den Generator auf eine ebene Fläche.
2. Drehen Sie den Abdeckknopf halten der Wartungsabdeckung in die Stellung , und nehmen Sie die Wartungsabdeckung ab.
3. Schrauben Sie den Deckel und den Ölmesstab heraus.
4. Füllen Sie die vorgeschriebene Menge des empfohlenen Motoröls ein, und schrauben Sie den Deckel und den Ölmesstab fest zu. Bringen Sie die Wartungsabdeckung wieder an, und drehen Sie den Knopf in die Stellung „Geschlossen“.

**Empfohlenes Motoröl: SAE SJ 10W-40**

**Klasse des empfohlenen Motoröls: API-Klasse SJ oder höher**

**Ölfüllmenge: 0,1 gal. (0,38 l)**

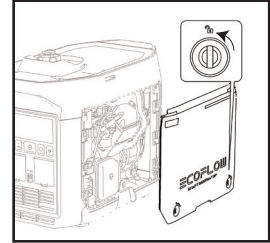

Entfernen der  
Wartungsabdeckung

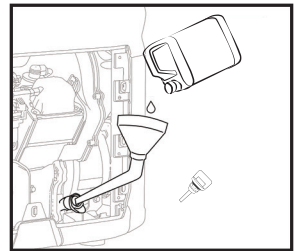

Nachfüllen von Motoröl

## Anschluss des Akkus

Der Generator kann nur über den elektrischen Startschalter gestartet werden, wenn er an den internen Akku angeschlossen ist. Drehen Sie den Abdeckknopf halten der Wartungsabdeckung in die Stellung , nehmen Sie die Wartungsabdeckung ab, und schließen Sie die Plus- bzw. Minuskabel des Akkus an.

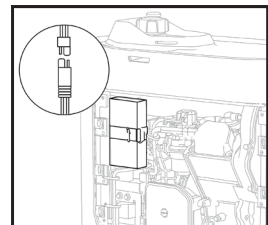

Anschließen der Plus- und  
Minuskabel

## Prüfung vor der Verwendung

**⚠️ Warnung** Prüfen Sie die folgenden Komponenten jedes Mal sorgfältig, bevor Sie den Generator verwenden.

### a) Kraftstoffstand prüfen

Nehmen Sie den Tankdeckel ab, und prüfen Sie den Kraftstoffstand. Füllen Sie bei zu niedrigem Kraftstoffstand mehr Kraftstoff in den Tank.

### b) Motorölstand prüfen

- Stellen Sie sicher, dass kein Motoröl austritt.
  - Prüfen Sie den Motorölstand. Wenn der Ölstand niedrig ist, kann das Motorölarmsystem den Motor abschalten.
1. Schrauben Sie den Deckel ab, nehmen Sie den Ölmesstab heraus, und wischen Sie ihn sauber.
  2. Schieben Sie den Ölmesstab in das Öleinfüllrohr, ohne ihn festzuschrauben, und prüfen Sie den Ölstand.
  3. Füllen Sie bei niedrigem Ölstand die empfohlene Menge Motoröl nach.
  4. Schrauben Sie Ölmesstab und Deckel fest zu.

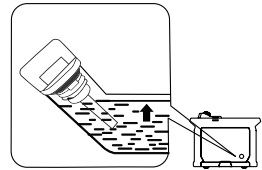

Prüfen des Motorölstands

### c) Prüfen, ob der Akku richtig angeschlossen ist

Drehen Sie den Abdeckknopf halten der Wartungsabdeckung in die Stellung „Offen“, nehmen Sie die Wartungsabdeckung ab, und prüfen Sie, ob Plus- und Minuskabel des Akkus korrekt angeschlossen sind.

### Fehlfunktionen während des Betriebs

Prüfen Sie, ob bei laufendem Generator Probleme auftreten, und wenden Sie sich bei Bedarf an EcoFlow, um weitere technische Unterstützung zu erhalten.

## 2.4 Verwendung des Produkts

### **Gefahr**

- Lesen Sie vor der Verwendung die Sicherheitsrichtlinien.
- Verwenden Sie den Generator nicht in einem geschlossenen Raum, da die Abgase zu Bewusstlosigkeit oder sogar zum Tod führen können. Verwenden Sie ihn an einem gut belüfteten Ort.
- Verbinden Sie den AC-Ausgang nicht mit elektrischen Geräten, bevor Sie den Generator starten.

Tipps: Der Generator sollte bei 5 °F bis 104 °F (-15 °C bis 40 °C) verwendet werden. Der Generator kann bei Nennleistung unter normalen atmosphärischen Bedingungen („normale atmosphärische Bedingungen“ – Umgebungstemperatur 77 °F (25 °C) – atmosphärischer Druck 100 kPa – relative Luftfeuchtigkeit 30 %) betrieben werden. Sobald Temperatur, Luftfeuchtigkeit und Höhe die normalen atmosphärischen Bedingungen überschreiten, fällt die Ausgangsleistung des Generators ab. Der längere Betrieb bei hohen Temperaturen (über 95 °F/35 °C) beeinträchtigt die Lebensdauer des Generators und des integrierten Akkus. Wenn der Generator auch auf engem Raum eingesetzt wird, muss seine Last reduziert werden, da die Generatorkühlung beeinträchtigt wird.

### 2.4.1 Inbetriebnahme

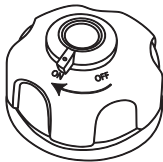

1. Drehen Sie den Knopf am Tankdeckel-Entlüftungsventil in die Stellung „ON“ („EIN“).

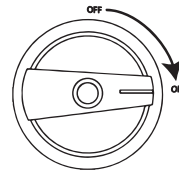

2. Drehen Sie den Motorschalter in die Stellung „ON“ („EIN“).

**Der Generator kann mit einer der folgenden vier Methoden gestartet werden:**

#### a) Elektrischer Startschalter

Halten Sie den elektrischen Startschalter 2 Sekunden lang gedrückt, um das Startprogramm auszuführen und den Generator zu starten.

Tipps: Um Akkustrom zu sparen, wenn sich der Motorschalter in der Stellung „ON“ („EIN“) befindet und der Generator nicht startet, wird die Stromversorgung nach 3 Minuten unterbrochen, und der Bildschirm wird ausgeschaltet. Drücken Sie in diesem Fall die Starttaste, um die Bildschirmanzeige zu aktivieren. Daraufhin können Sie den elektrischen Startschalter wieder betätigen.

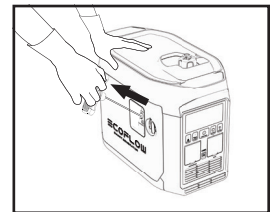

Manueller Start

#### b) Manueller Start

Ziehen Sie am manuellen Startergriff, bis die Leine gespannt ist, und drücken Sie ihn kräftig.

Tipps: Beim Starten von Hand muss der Generator festgehalten werden, um ein Kippen oder Umkippen während des Zug-Druck-Vorgangs zu verhindern.

#### c) Selbststart, siehe Abschnitt 2.4.4

#### d) Start über die App, siehe Abschnitt 2.4.5

Tipps: Wenn die Umgebungstemperatur unter 32 °F (0 °C) liegt, muss der Motor nach dem Start drei Minuten lang warmlaufen. In diesem Zeitraum sollte er nicht unter Last stehen.

**Der Generator kann mit einer der folgenden vier Methoden gestartet werden:**

## 2.4.2 Ausschalten

Um den Motor im Notfall auszuschalten, drehen Sie den Motorschalter in die Stellung „OFF“ („AUS“). Führen Sie in allen anderen Fällen die folgenden Schritte aus.

1. Schalten Sie alle elektrischen Geräte aus, und trennen Sie sie vom Generator.
2. Der Generator kann auf vier Arten ausgeschaltet werden:
  - a) **Über den Motorschalter:** Drehen Sie den Motorschalter in die Stellung „OFF“ („AUS“), um den Generator auszuschalten.
  - b) **Über den elektrischen Startschalter:** Halten Sie den elektrischen Startschalter 2 Sekunden lang gedrückt, um den Motor abzustellen.
  - c) **Automatische Abschaltung:** Wenn der AC-Netzschalter ausgeschaltet ist, wird dieser Generator automatisch stoppen, wenn der DC-Ladevorgang abgeschlossen ist. Siehe 2.4.4.  
Tipps: Wenn der AC-Netzschalter und der DC-Ausgang ausgeschaltet sind, stoppt er automatisch nach 10min um Kraftstoff zu sparen.
  - d) **APP-Herunterfahren, siehe 2.4.5.**
3. Warten Sie, bis der Generator vollständig abgekühlt ist, und drehen Sie dann den Motorschalter und den Knopf am Tankdeckel-Entlüftungsventil in die Stellung „OFF“ („AUS“).

## 2.4.3 AC-Anschlüsse

1. Starten Sie den Generator.
  2. Stecken Sie den Stecker in den AC-Ausgang, und prüfen Sie, ob das Symbol für den AC-Ausgang auf dem Bildschirm leuchtet.
  3. Schalten Sie die elektrischen Geräte ein.
- Tipps: Während des Betriebs des Generators kann der AC-Ausgang über den AC-Schalter ein- und ausgeschaltet werden. Wenn der Generator mehrere Lasten oder elektrische Geräte mit Strom versorgt, starten Sie die elektrischen Geräte in absteigender Reihenfolge entsprechend der Größe der Last.

**⚠ Warnung** Schalten Sie alle elektrischen Geräte aus, bevor Sie die Stecker einstecken.

### Vorsicht

Stellen Sie sicher, dass alle elektrischen Geräte, einschließlich Kabeln und Steckern, in einem guten Zustand sind, bevor sie mit dem Generator verbunden werden. Vergewissern Sie sich, dass alle Lasten, die vom Generator versorgt werden, innerhalb des Nennlastbereichs liegen und dass der Laststrom innerhalb des Nennstrombereichs liegt.

Tipps: Der Generator sollte geerdet sein. Wenn elektrische Geräte geerdet werden müssen, muss auch der Generator geerdet werden.



## 2.4.4 DC-Ladevorgang

### 2.4.4.1 Laden des DELTA Max oder des DELTA Pro

1. Drehen Sie den Knopf am Tankdeckel-Entlüftungsventil in die Stellung „ON“ („EIN“) – siehe Schritt 1 in Abschnitt 2.4.1.
2. Drehen Sie den Motorschalter in die Stellung „ON“ („EIN“) – siehe Schritt 2 im Abschnitt 2.4.1.
3. Schließen Sie den DELTA Max ① oder DELTA Pro ② über das 16,4 Fuß (5 Meter) lange Ersatzakku-Anschlusskabel an\*.
4. Wenn die Restleistung des DELTA Max oder des DELTA Pro auf den unteren Grenzwert abfällt, sendet dieser eine Anforderung zum Aufladen an den Generator. Der Generator reagiert und beginnt mit dem Aufladen.

Tipps: Wenn die Restleistung des DELTA Max oder des DELTA Pro nicht auf den unteren Grenzwert sinkt, kann der Generator von Hand gestartet werden, um mit dem Aufladen zu beginnen.

5. Wenn die verbleibende Leistung von DELTA Max oder DELTA Pro die Obergrenze erreicht, wird eine Aufforderung an den Generator gesendet, um den Ladevorgang zu beenden, und der Generator reagiert und stoppt automatisch.

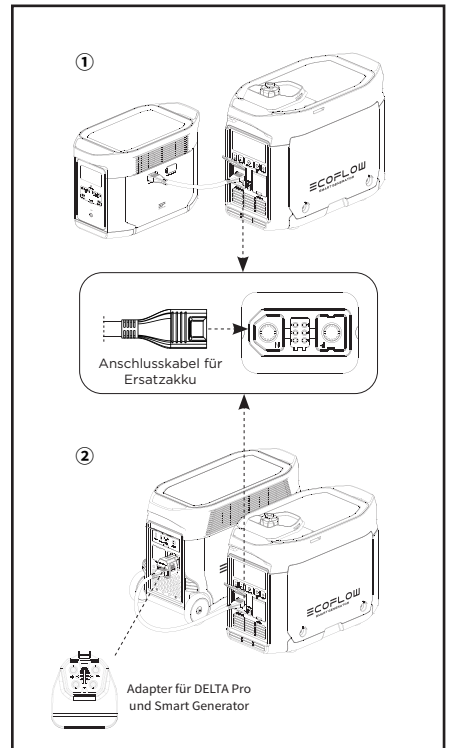

Tipps: Im Selbststartmodus ist der AC-Ausgang des Generators standardmäßig ausgeschaltet; Wenn der AC-Netzschalter eingeschaltet ist, wird der Generator nicht automatisch stoppen nachdem der DC-Ladevorgang abgeschlossen ist; Die oberen und unteren Grenzwerte können in der App festgelegt werden. Der obere Grenzwert beträgt standardmäßig 100 % und der untere Grenzwert standardmäßig 20 %. Bei gemeinsamer Verwendung mit dem DELTA Max oder dem DELTA Pro zum Aufladen wird empfohlen, den oberen Grenzwert auf 80 % einzustellen, um die Kraftstoffnutzung zu verbessern. Beim Laden mit Gleichstrom kann der AC-Schalter für den AC-Ausgang eingeschaltet sein. Die Gesamtleistung von DC + AC beträgt 1.800 W, wobei der AC-Ausgang Priorität hat.

\* Der DELTA Pro muss den speziellen Adapterstecker verwenden, der in der DELTA Pro Standardkonfiguration enthalten ist.

### 2.4.4.2 Laden des DELTA Max Ersatzakku oder des DELTA Pro Ersatzakkus

1. Drehen Sie den Knopf am Tankdeckel-Entlüftungsventil in die Stellung „ON“ („EIN“) – siehe Schritt 1 in Abschnitt 2.4.1.
2. Drehen Sie den Motorschalter in die Stellung „ON“ („EIN“) – siehe Schritt 2 im Abschnitt 2.4.1.
3. Schließen Sie den DELTA Max Ersatzakku ③ oder DELTA Pro Ersatzakku ④ mit dem 16,4 Fuß (5 Meter) langen Ersatzakku-Anschlusskabel an\*.
4. Schalten Sie den DELTA Max Ersatzakku oder den DELTA Pro Ersatzakku ein, woraufhin dieser eine Ladeanfrage an den Generator sendet. Der Generator reagiert und beginnt mit dem Aufladen.
5. Wenn der DELTA Max Ersatzakku oder DELTA Pro Ersatzakku vollständig aufgeladen ist, sendet er eine Anforderung an den Generator, den Ladevorgang abzubrechen. Der Generator reagiert und bricht den DC-Ladevorgang ab.

\* Der DELTA Pro Ersatzakku muss den speziellen Adapter verwenden, der in der DELTA Pro Standardkonfiguration enthalten ist.

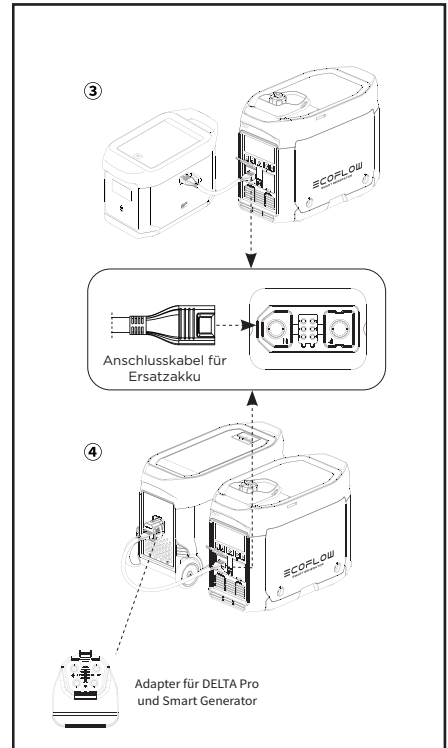

### 2.4.5 Verwendung der App



Sie können die Informationen und Daten des Produkts über die EcoFlow-App steuern und anzeigen.

Weitere Informationen finden Sie in der Anleitung für die EcoFlow-App, die Sie unter folgendem Link herunterladen können: <https://ecoflow.com/pages/ecoflow-app>.



## 2.4.6 Anwendungsbereich

Stellen Sie sicher, dass die Gesamtlast des Generators innerhalb des Nennbereichs liegt, bevor Sie den Generator verwenden, da sonst der Generator beschädigt werden kann.

Anwendung			
Leistungsfaktor	1	0,8-0,95	0,4-0,75 (Wirkungsgrad 0,85)
Ausgangsleistung	≤ 1.800 W	≤ 1.440 W	≤ 612 W

### Vorsicht

Wenn dieser Generator Präzisionsinstrumente, elektronische Steuerungen, PCs und Mikrocomputer mit Strom versorgt, halten Sie mit dem Generator einen ausreichenden Abstand zu den genannten Geräten, um elektromagnetische Störungen zu vermeiden. Gleichzeitig sollte sichergestellt werden, dass der Generator nicht durch diese elektronischen Geräte gestört wird.

Wenn dieser Generator zur Stromversorgung von medizinischen Geräten verwendet wird, sollten Sie sich zuerst mit den entsprechenden Geräteherstellern und technischen Fachkräften beraten. Dies liegt daran, dass einige elektronische Geräte oder Universalgeräte in Krankenhäusern beim Starten eine hohe Stromversorgung benötigen und den Generator möglicherweise nicht verwenden können. Bitten Sie den Gerätehersteller um Bestätigung, auch wenn die jeweiligen Startparameter der Geräte die in der obigen Tabelle aufgeführten Bedingungen erfüllen.

## 2.4.7 Besondere Anforderungen

### ⚠️ Warnung

- Für den bestimmungsgemäßen Gebrauch des Generators können ortsabhängige Gesetze oder Vorschriften gelten. Weitere Informationen erhalten Sie von Fachkräften für Elektrotechnik und Elektroinspektion oder den zuständigen örtlichen Behörden.
- In einigen Gebieten müssen Generatoren bei örtlichen Versorgungsunternehmen registriert sein.
- Generatoren, die auf Baustellen eingesetzt werden, können Vorschriften unterliegen.

# 3. Wartung und Instandhaltung

Eine ordnungsgemäße Wartung und Instandhaltung ist für eine sichere, wirtschaftliche und zuverlässige Verwendung unerlässlich. Diese trägt auch zur Minimierung der Umweltbelastung bei. Der Generator muss regelmäßig gemäß dem nachstehenden Zeitplan geprüft und gewartet werden, um ihn in einem optimalen Zustand zu halten.

Teil \ Wartungsintervalle		Jedes Mal	Innerhalb des ersten Monats oder nach 20 Betriebsstunden	Einmal alle drei Monate oder danach alle 50 Betriebsstunden	Anschließend einmal jährlich oder alle 100 Betriebsstunden
Motoröl Generator	Prüfen - Einfüllen	●			
	Wechseln		●	●	
Luftfilterelement	Prüfen - Einfüllen	●			
	Reinigen		●		
	Wechseln			●	
Schmutzabscheider	Reinigen				●
Zündkerze*	Reinigen - Einstellen				●
Zündkerzenableiter	Reinigen			●	
Leerlaufdrehzahl**	Prüfen - Einstellen				●
Ventilabstand**	Prüfen - Einstellen				●
Kraftstofftank und Kraftstofffilter**	Reinigen				●
Kraftstoffleitung*	Prüfen	Alle 2 Jahre (oder bei Bedarf austauschen)			
Zylinderkopf, Kolben	Alle Kohlenstoffablagerungen entfernen**	Alle 300 Betriebsstunden			
* Diese Teile sollten bei Bedarf ausgetauscht werden.					
** Diese Teile sollten von ihren jeweiligen Händlern gewartet werden, es sei denn, der Benutzer verfügt über die entsprechenden Werkzeuge und Wartungskapazitäten.					

## Vorsicht

- Wenn der Generator bei hohen Temperaturen unter hoher Last arbeitet, muss das Motoröl alle 25 Betriebsstunden gewechselt werden.
- Bei Arbeiten in staubigen oder rauen Umgebungen muss das Luftfilterelement alle 10 Betriebsstunden gereinigt und bei Bedarf alle 25 Betriebsstunden ausgetauscht werden. Führen Sie an den Teilen entweder nach Zyklus oder Dauer (je nachdem, was zuerst eintritt) Stichproben durch.
- Wenn Sie ein Wartungsintervall erreicht haben, müssen die Wartungsarbeiten so bald wie möglich gemäß der oben stehenden Tabelle durchgeführt werden.

## Gefahr

Schalten Sie den Generator aus, bevor Sie mit Wartungsarbeiten beginnen. Stellen Sie den Generator auf eine ebene Fläche, und trennen Sie den Zündkerzenstecker von der Zündkerze, um zu verhindern, dass der Generator startet.

Verwenden Sie den Generator nicht an schlecht belüfteten Orten wie Räumen, Bahntunneln oder Höhlen. Achten Sie darauf, dass der Arbeitsbereich gut belüftet ist. Das Abgas des Generators enthält giftige Kohlenmonoxidämpfe. Das Einatmen dieser Dämpfe kann zu Schock, Bewusstseinsverlust oder sogar zum Tod führen.

## 3.1 Prüfen der Zündkerze

Die Zündkerze ist ein wichtiger Bestandteil des Generators und muss regelmäßig geprüft werden.

1. Drehen Sie den Abdeckknopf halten der Wartungsabdeckung in die Stellung , und nehmen Sie die Wartungsabdeckung ab.
2. Nehmen Sie den Zündkerzenstecker ab.
3. Drehen Sie die Zündkerze mit einem Zündkerzen-Steckschlüssel gegen den Uhrzeigersinn, um die Zündkerze zu entfernen.
4. Prüfen Sie auf verblässende Farbe, und entfernen Sie alle Kohlenstoffablagerungen. Die Porzellanmitte um die Zündkerzen-Mittelelektrode sollte mäßig hellbraun sein, wenn sie sich in gutem Zustand befindet. Die Elektrode sollte ersetzt werden, wenn sie abgenutzt ist oder wenn die Isolierung sich ablöst, Risse aufweist oder verschmutzt ist.
5. Prüfen Sie das Modell der Zündkerze und stellen Sie sicher, dass ein ausreichender Abstand vorhanden ist. Korrigieren Sie den Abstand bei Bedarf.

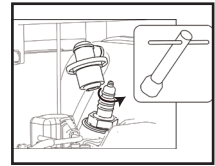

Entfernen der Zündkerze

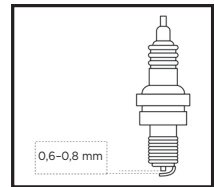

Zündkerzenabstand

Standard-Zündkerze: A5RTC

Zündkerzenabstand: 0,6-0,8 mm

Tipps: Der Motor kann beschädigt werden, wenn sich die Zündkerze nicht auf der richtigen Abstandshöhe befindet.

6. Setzen Sie die Zündkerze mit einem Anzugmoment von  $13,5 \pm 1,5$  Nm wieder ein.

Typ: Bei der Montage ohne Drehmomentschlüssel ist es sinnvoll, sie anzuziehen, bis sie fest sitzt, und dann eine weitere Drehung um  $1/4$ - $1/2$  zu vollziehen.

7. Setzen Sie die Zündkerzenkappe wieder auf die Zündkerze.
8. Bringen Sie die Wartungsabdeckung wieder an.

## 3.2 Einstellen des Vergasers

Der Vergaser ist ein wichtiger Teil des Motors und muss von einem Händler eingestellt werden, der über die erforderlichen Fachkenntnisse, Daten und die Ausrüstung verfügt, um sicherzustellen, dass er korrekt eingestellt ist.

### Einsatz in Höhenlagen

Beim Einsatz in Höhenlagen kann der atmosphärische Druck die Lufteinlassmenge verringern, die Leistung mindern und den Kraftstoffverbrauch von Standard-Vergasern erhöhen. Außerdem kann das dichte Gemisch die Zündkerze verunreinigen und zu Startschwierigkeiten führen. Wenn der Generator in Höhenlagen (über 3.000 Fuß/914 Metern) betrieben wird, können die Emissionen ansteigen.

Eine Modifizierung des Vergasers kann die Leistung in großen Höhen verbessern. Wenn Sie planen, Ihren Generator über einen längeren Zeitraum in Höhenlagen (über 3.000 Fuß/914 Metern) zu betreiben, wenden Sie sich für Unterstützung bei der Modifizierung an Ihren Kundendienst. Beim Einsatz des modifizierten Vergasers in Höhenlagen (sofern innerhalb der Lebensdauer des Generators) erfüllt der Generator alle Emissionsstandards.

### 3.3 Wechseln des Motoröls

**⚠️ Warnung** Lassen Sie das Motoröl nicht sofort nach dem Ausschalten des Generators ab. Das Öl ist sehr heiß. Achten Sie darauf, sich beim Ablassen des Öls keine Verbrühungen zuzuziehen.

1. Stellen Sie den Generator auf eine ebene Fläche, starten Sie ihn, und lassen Sie ihn einige Minuten laufen, um seine Temperatur zu erhöhen. Schalten Sie ihn dann aus. Drehen Sie den Motorschalter und den Tankdeckel-Entlüftungsknopf in die Stellung „OFF“ („AUS“).
2. Drehen Sie den Abdeckknopf halten der Wartungsabdeckung in die Stellung , und nehmen Sie die Wartungsabdeckung ab.
3. Schrauben Sie den Deckel und den Ölmesstab heraus.
4. Stellen Sie die Ölwanne unter den Generator, und neigen Sie den Generator. Das Öl fließt schnell ab.

Tipps: Eine unsachgemäße Entsorgung von Motoröl kann die Umwelt schädigen. Wenn Sie das Motoröl selbst wechseln, entsorgen Sie das Altöl ordnungsgemäß. Lagern Sie das Altöl in einem versiegelten Behälter, und bringen Sie es zur nächstgelegenen Ölverwertungsstelle. Gießen Sie es nicht in den Müll, auf den Boden oder in die Kanalisation.

5. Bringen Sie den Generator zurück in seine ursprüngliche horizontale Stellung.

**Vorsicht** Neigen Sie den Generator beim Einfüllen von Motoröl nicht, um Schäden am Generator durch übermäßiges Öl zu vermeiden.

6. Füllen Sie das Öl bis zum richtigen Füllstand auf.
7. Wischen Sie den Ölmesstab ab, und entfernen Sie verschüttetes Öl.

**⚠️ Warnung** Verhindern Sie, dass Fremdkörper in das Innere des Motors gelangen.

8. Ziehen Sie den Ölmesstab und den Deckel fest an.
9. Bringen Sie die Wartungsabdeckung wieder an, und drehen Sie den Knopf in die Stellung „Geschlossen“.

### 3.4 Luftfilter

1. Drehen Sie den Abdeckknopf halten der Wartungsabdeckung in die Stellung , und nehmen Sie die Wartungsabdeckung ab.

2. Entfernen Sie die Schrauben und den Luftfilterdeckel.
3. Nehmen Sie das Schaumstoff-Filterelement ab.
4. Reinigen Sie das Schaumstoff-Filterelement mit Seifenwasser oder einem nicht brennbaren Lösungsmittel, und trocknen Sie es.
5. Füllen Sie Öl in das Schaumstoff-Filterelement ein, und drücken Sie überschüssiges Öl heraus. Das Schaumstoff-Filterelement sollte nass sein, aber kein Öl abtropfen lassen.
6. Setzen Sie das Schaumstoff-Filterelement in den Luftfilter ein.

Tipps: 1. Stellen Sie sicher, dass die Oberfläche des Schaumstoff-Filterelements eng am Luftfilter anliegt und keine Lücke zwischen ihnen verbleibt.

2. Starten Sie den Generator nicht vor dem Wiedereinbau des Luftfilters, da sich übermäßig giftiges Gas gebildet haben könnte und Fremdkörper in den Motor eindringen können, was zu Verschleiß am Motorblock führt.

7. Bringen Sie den Luftfilterdeckel wieder in seiner ursprünglichen Stellung an, und ziehen Sie die Schrauben fest an.
8. Bringen Sie die Wartungsabdeckung wieder an, und drehen Sie den Knopf in die Stellung „Geschlossen“.

**Vorsicht** Wringen Sie das Schaumstoff-Filterelement nicht aus, um Beschädigungen zu vermeiden.

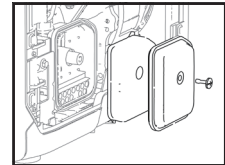

Entfernen des Luftfilterdeckels



Reinigen



Ausdrücken und an der Luft trocknen (nicht auswringen)



Die richtige Menge Öl nachfüllen



Ausdrücken (nicht auswringen)

### 3.5 Kraftstofffiltersieb

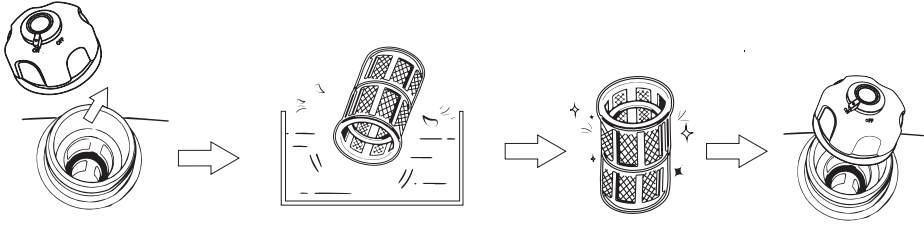

1. Entfernen Sie den Tankdeckel und das Kraftstoff-Filter Sieb.
2. Reinigen Sie das Kraftstoff-Filter Sieb mit Kraftstoff.
3. Wischen Sie das Filtersieb ab, und setzen Sie es wieder in den Kraftstofffilter ein.
4. Bringen Sie den Tankdeckel wieder an.

**⚠ Warnung** Verwenden Sie Kraftstoff niemals in der Nähe von Rauch oder Flammen.

**Vorsicht** Stellen Sie sicher, dass der Tankdeckel fest angezogen ist.

### 3.6 Schalldämpfer

1. Drehen Sie die Schrauben heraus.
2. Nehmen Sie die Schalldämpferkappe, den Schalldämpferblock und den Zündkerzenschutz ab.
3. Reinigen Sie die Kohlenstoffablagerungen auf dem Schalldämpferblock und dem Zündkerzenschutz vorsichtig mit einer Stahldrahtbürste, um Schäden oder Kratzer am Schalldämpferblock und an der Zündkerzenelektrode zu vermeiden.
4. Prüfen Sie, ob der Schalldämpferblock oder der Zündkerzenschutz beschädigt ist, und ersetzen Sie ihn bei Beschädigung.
5. Bauen Sie die Teile nacheinander wieder ein.

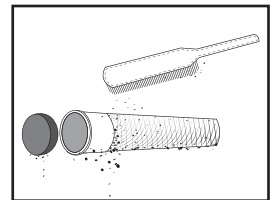

Entfernen aller Kohlenstoffablagerungen

**⚠ Warnung**

Sobald der Generator anläuft, werden Motor und Schalldämpfer heiß. Achten Sie darauf, dass Ihre Haut und Kleidung während der Prüfung und Wartung nicht direkt mit dem Motor oder Schalldämpfer in Berührung kommen.

## 4. Lagerung und Transport

Wenn Sie planen, diesen Generator langfristig zu lagern, müssen Sie einige Maßnahmen ergreifen, um eine vorzeitige Alterung des Generators zu verhindern.

### 4.1 Ablassen des Kraftstoffs

1. Drehen Sie den Motorschalter in die Stellung „OFF“ („AUS“).
2. Öffnen Sie den Tankdeckel, nehmen Sie das Kraftstofffiltersieb heraus, lassen Sie den gesamten Kraftstoff aus dem Kraftstofftank in einen provisorischen Kraftstofftank ab, und montieren Sie den Tankdeckel wieder.
3. Starten Sie den Generator. Der verbleibende Kraftstoff wird in etwa 20 Minuten verbraucht. Der Generator schaltet sich aus, wenn kein Kraftstoff mehr vorhanden ist.
  - Schließen Sie keine elektrischen Geräte an den Generator an.
  - Die Zeit, die der Generator benötigt, hängt von der verbleibenden Kraftstoffmenge im Kraftstofftank ab.
4. Drehen Sie den Abdeckknopf halten der Wartungsabdeckung in die Stellung , und nehmen Sie die Wartungsabdeckung ab.
5. Lösen und entfernen Sie die Ölablassschraube am Vergaser, und lassen Sie den Kraftstoff aus dem Vergaser in den temporären Kraftstofftank ab.
6. Drehen Sie den Motorschalter in die Stellung „OFF“ („AUS“).
7. Drehen Sie die Ölablassschraube ein, und ziehen Sie sie fest an.
8. Bringen Sie die Wartungsabdeckung wieder an, und drehen Sie den Knopf in die Stellung „Geschlossen“.
9. Schalten Sie den Knopf am Tankdeckel-Entlüftungsventil aus, nachdem der Motor vollständig abgekühlt ist.



#### Warnung

Da Kraftstoff sehr flüchtig und giftig ist, lesen Sie die „Sicherheitsrichtlinien“ sorgfältig durch, um Anweisungen zur Handhabung zu erhalten.



#### Vorsicht

Wischen Sie verschütteten Kraftstoff mit einem sauberen, weichen Tuch ab, um eine Beschädigung der Kunststoffhülle zu vermeiden.

### 4.2 Lagerung des Generators

Führen Sie die folgenden Schritte aus, um Teile wie Motorkörper und Kolbenringe zu schützen, die am anfälligsten für Korrosion sind.

1. Nehmen Sie die Zündkerze heraus, füllen Sie 0,34 oz (10 ml) Motoröl ein, setzen Sie die Zündkerze wieder ein, und ziehen Sie einige Minuten lang am Startergriff, damit das Motoröl den Zylinderblock vollständig schmieren kann.
2. Ziehen Sie am Startergriff, bis er fest sitzt (um zu verhindern, dass der Zylinderblock und die Ventile rosten).
3. Reinigen Sie die Oberfläche des Generators, stellen Sie den Generator an einem gut belüfteten und trockenen Ort ab, und decken Sie ihn ab.

### 4.3 Akku

Trennen Sie den Akku jedes Mal, wenn Sie ihn über einen längeren Zeitraum lagern, und schließen Sie ihn vor einer erneuten Verwendung wieder an.

Achtung: Der Akku sollte alle 3 Monate aufgeladen und entladen werden. Er wird bei laufendem Motor geladen.



## 4.4 Verwendung nach der Lagerung

Wenn der Generator mit Kraftstoff im Kraftstofftank und Vergaser gelagert wird, führen Sie vor der erneuten Verwendung die in der folgenden Tabelle aufgeführten Wartungsarbeiten durch.

Lagerungsdauer	Empfohlenes Wartungsverfahren zur Vermeidung schwieriger Startvorgänge
Innerhalb eines Monats	Keine Vorbereitung erforderlich
Ein bis zwei Monate	Kraftstoff ablassen und neuen Kraftstoff einfüllen
Zwei Monate bis ein Jahr	Kraftstoff ablassen und neuen Kraftstoff einfüllen
	Kraftstoff aus dem Vergaser-Ablassbecher ablassen ①
	Kraftstoff aus dem Schmutzabscheider ablassen ②
Über ein Jahr	Kraftstoff ablassen und neuen Kraftstoff einfüllen
	Kraftstoff aus dem Vergaser-Ablassbecher ablassen ①
	Kraftstoff aus dem Schmutzabscheider ablassen ②
	Lassen Sie den ursprünglichen Kraftstoff in einen geeigneten Lagerbehälter ab, nachdem Sie ihn aus dem Lager herausbewegt haben, und füllen Sie vor dem Starten neuen Kraftstoff ein.
<p>① Lösen und entfernen Sie die Ölablassschraube, und lassen Sie den gesamten Kraftstoff aus dem Vergaser ab. Lassen Sie den Kraftstoff in einen geeigneten Behälter ab, drehen Sie die Ölablassschraube ein, und ziehen Sie sie fest an.</p> <p>② Entfernen Sie nach dem Ausschalten des Motorschalters den Schmutzabscheider, lassen Sie das Benzin aus dem Behälter ab, montieren Sie den Schmutzabscheider wieder, und ziehen Sie ihn fest an.</p>	

## 4.5 Transport

### Vorsicht

- Kippen Sie den Generator beim Bewegen, Lagern oder Bedienen nicht auf die Seite. Das Motoröl kann auslaufen und den Motor oder Ihr Eigentum beschädigen.
- Wenn der Generator ständig läuft, lassen Sie ihn abkühlen, bevor Sie ihn auf das Transportfahrzeug laden. Heiße Motoren und Abgassysteme können Verbrennungen verursachen und bestimmte Materialien entzünden. Um ein Auslaufen von Kraftstoff während des Transports zu verhindern, bringen Sie den Generator senkrecht in die Standard-Betriebsstellung und drehen den Motorschalter und Knopf am Tankdeckel-Entlüftungsventil in die Stellung „OFF“ (AUS).
- Achten Sie beim Transport darauf, dass der Generator nicht herunterfällt oder Stößen ausgesetzt wird.

# 5. Fehler und Fehlerbehebung

Fehler	Hinweise	Fehlertyp	Mögliche Ursachen	Abhilfemaßnahmen
Starten nicht möglich		Kraftstoffsystem	Der Knopf am Tankdeckel-Entlüftungsventil befindet sich in der Stellung „OFF“ („AUS“).	Drehen Sie den Knopf am Tankdeckel-Entlüftungsventil in die Stellung „ON“ („EIN“).
			Der Motorschalter befindet sich in der Stellung „OFF“ („AUS“).	Drehen Sie den Motorschalter in die Stellung „ON“ („EIN“).
	Symbol blinkt		Es ist kein Kraftstoff mehr vorhanden.	Tanken
			Der Generator wurde nicht ordnungsgemäß auf die Lagerung vorbereitet, das Benzin wurde nicht abgelassen, oder die Qualität des eingefüllten Kraftstoffs war schlecht.	Entleeren Sie Kraftstofftank und Vergaser, und füllen Sie frischen Kraftstoff ein.
			Der Kraftstofffilter ist verstopft; Vergaserfehler, Zündfehler, feststehende Ventile usw.	Senden Sie den Generator an Ihren Servicehändler, oder lesen Sie im Wartungshandbuch nach.
	Ölwarnanzeige bleibt eingeschaltet	Motorölsystem	Der Motorölstand ist niedrig. Das Motorölalarmsystem kann den Motor ausschalten.	Füllen Sie Motoröl ein.
		Stromnetz	Die Zündkerze ist defekt, verschmutzt oder hat einen falschen Abstand.	Korrigieren Sie den Abstand, oder ersetzen Sie die Zündkerze.
			Die Zündkerze wurde durch (aus dem Motor ausgelaufenen) Kraftstoff befeuchtet.	Trocknen Sie die Zündkerze mit Druckluft, und setzen Sie sie wieder ein.
	Ölwarnanzeige bleibt eingeschaltet		Kommunikationsfehler	Senden Sie den Generator an Ihren Servicehändler, oder lesen Sie im Wartungshandbuch nach.
	Symbol bleibt eingeschaltet		Mangelhafte Akkuleistung oder beschädigter Akku	Starten Sie über den manuellen Griff, oder ersetzen Sie den Akku.
Symbol bleibt eingeschaltet	CO-Werte über dem angegebenen Standard	Schlechte Belüftung	Schalten Sie den Generator aus, und verbessern Sie die Belüftung.	
Keine Ausgangsleistung	Symbol blinkt	AC-Überlastschutz	Lastbezogene Probleme	Entfernen Sie die problematische Last, schalten Sie das Gerät ab, und starten Sie es neu.
	Symbol blinkt	DC-Überlastschutz	Lastbezogene Probleme	Entfernen Sie die problematische Last, schalten Sie das Gerät ab, und starten Sie es neu.
	Symbol bleibt eingeschaltet	Übertemperaturschutz	Der Luftereinlass ist blockiert, die Umgebungstemperatur ist zu hoch oder die Last ist zu groß.	Prüfen Sie den Luftereinlass, entfernen Sie den Generator aus der heißen Umgebung oder verringern Sie die Last.
	Symbol bleibt eingeschaltet	Akkuübertemperatur	Der Luftereinlass ist blockiert, die Umgebungstemperatur ist zu hoch oder die Last ist zu groß.	Prüfen Sie den Luftereinlass, entfernen Sie den Generator aus der heißen Umgebung oder verringern Sie die Last.

**Kommunikationsfehler:** Kommunikationsfehler können wie unten beschrieben in zwei spezifischen Situationen auftreten.

- 1) Normaler Fehler:** Wenn der Generator an DELTA Max oder DELTA Pro angeschlossen ist und sich im Ruhemodus befindet, tritt ein Kommunikationsfehler auf. Drücken Sie in dieser Situation eine Taste, um den Generator zu aktivieren, und der Kommunikationsfehler verschwindet.
- 2) Anormaler Fehler:** Wenn der Kommunikationsfehler nach dem Aktivieren des Generators oder bei laufendem Generator nicht verschwindet, kann dies darauf hinweisen, dass der Fehler durch ein Problem mit dem Generator verursacht wurde.

Wenn während der Verwendung dieses Produkts eine Warnmeldung auftritt und das Warnsymbol nicht verschwindet, nachdem die oben genannten Abhilfemaßnahmen vorgenommen wurden oder das Produkt neu gestartet wurde, verwenden Sie es nicht mehr.

Wenn das Problem auch mithilfe der oben genannten Maßnahmen nicht behoben werden kann, wenden Sie sich an unseren professionellen Kundendienst, um weitere Unterstützung zu erhalten.

## 6. Parameter und Spezifikationen

Gesamtes Gerät	Länge × Breite × Höhe	23,5 × 11,7 × 18,7 Zoll (597 × 296 × 475 mm)
	Nettogewicht	ca. 64,6 Pfund (29,3 kg)
Generator	Typ	Wechselrichtergenerator
	Frequenz	50 Hz
	Nennspannung	230 V
	Nennleistung	1.800 W (Spitzenwert 1.900 W)
	Leistungsfaktor	1
	DC-Ausgangsspannung	42-58,8 V
	Maximaler DC-Ausgangsstrom	32 A
Motor	Motormodell	R80-i
	Motortyp	Einzylinder, Viertakt, Zwangslüftung, Überkopfvventil
	Hubraum	79.7 CC
	Kraftstoffart	Bleifreies Benzin
	Tankfüllmenge	1,06 gal. (4 l)
	Motorölfüllmenge Generator	0,1 gal. (0,38 l)
	Kontinuierliche Arbeitszeit	3,5 Stunden (Volllast)
	Geräuschpegel (bei einem Abstand von 7 Metern)	56-67 dB (Volllast)
	Zündkerzenmodell	A5RTC (TORCH)
	Startmodus	Elektrischer Start

## 7. Liste der Teile

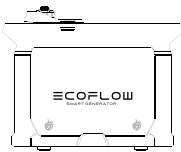

Smart Generator

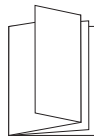

Benutzerhandbuch und  
Garantiekarte

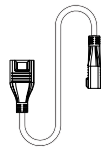

Anschlusskabel für  
Ersatzakku

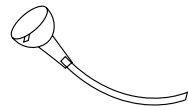

Öltrichter



Schraubendreher



Zündkerzen-  
Steckschlüssel



Unterbrechungsleiste

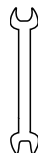

Doppelgabelschlüssel

# 8. Schaltplan

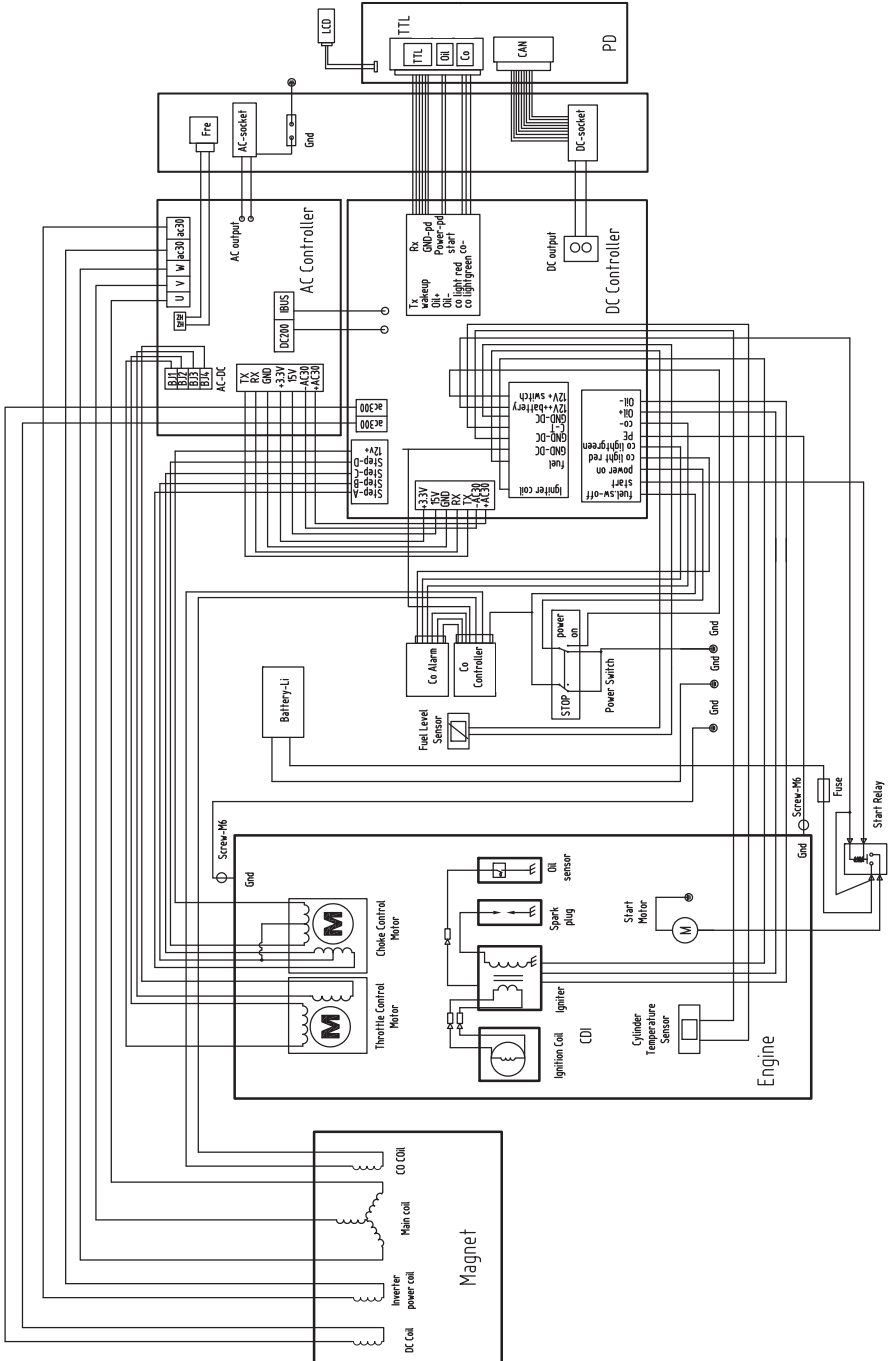

# ECOFLOW

EcoFlow Smart Generator | Manuel  
d'utilisation

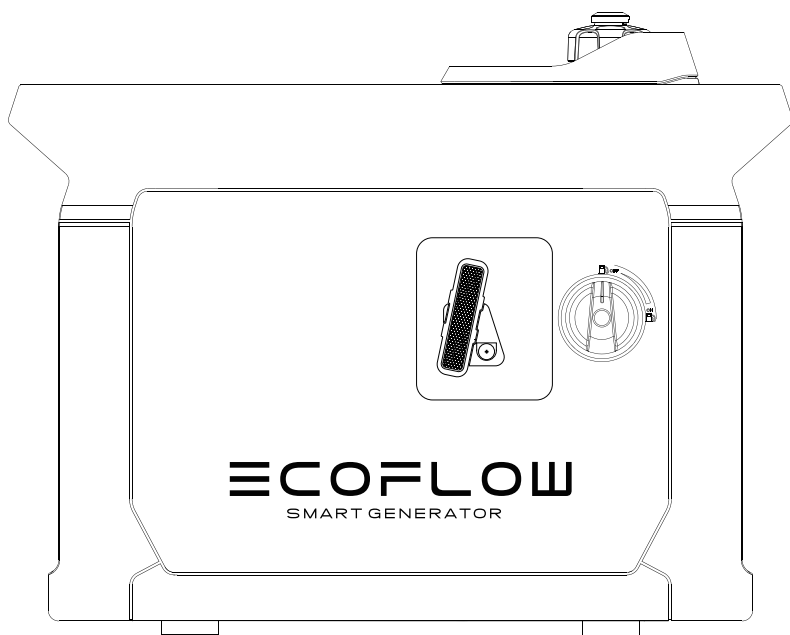



## Clause de non-responsabilité

---

Les utilisateurs sont tenus de lire attentivement ce manuel d'utilisation et de s'assurer qu'ils ont bien compris son contenu avant d'utiliser ce produit. Conservez ce manuel d'utilisation pour vous y référer en cas de besoin. Toute utilisation incorrecte peut causer des blessures graves pour l'utilisateur ou d'autres personnes, endommager le produit ou entraîner des pertes matérielles. Il est considéré que si l'utilisateur utilise ce produit, il comprend, reconnaît et accepte l'ensemble des termes et contenus du manuel d'utilisation et est responsable de toute utilisation incorrecte et de toutes les conséquences qui en découlent. Par la présente, EcoFlow décline toute responsabilité en cas de pertes dues à une utilisation du produit non conforme au manuel d'utilisation par l'utilisateur.

Sous réserve du respect des lois et réglementations, notre entreprise a le droit final d'interpréter ce document et tous les documents relatifs à ce produit. Toute mise à jour, révision ou résiliation du contenu de celui-ci, le cas échéant, sera effectuée sans préavis et les utilisateurs devront consulter le site officiel d'EcoFlow pour obtenir les dernières informations concernant le produit.

# Table des matières

<b>1. Consignes de sécurité</b>	<b>1</b>
1.1 Avertissement de sécurité	1
1.2 Instructions de sécurité	1
1.3 Étiquettes importantes	2
<b>2. Démarrage rapide</b>	<b>3</b>
2.1 Description extérieure	3
2.2 Présentation des icônes de l'écran d'affichage	5
2.3 Avant d'utiliser le produit	6
2.4 Utilisation du produit	9
--2.4.1 Démarrage	9
--2.4.2 Mise hors tension	10
--2.4.3 Connexions CA	10
--2.4.4 Charge CC	11
2.4.4.1 Charge de la batterie DELTA Max ou de la batterie DELTA Pro	11
2.4.4.2 Charge du DELTA Max Extra Battery Pack ou du DELTA Pro Extra Battery Pack	12
--2.4.5 Utilisation de l'application	12
--2.4.6 Plage d'application	13
--2.4.7 Exigences spéciales	13
<b>3. Maintenance et entretien</b>	<b>14</b>
3.1 Vérification de la bougie d'allumage	15
3.2 Réglage du carburateur	15
3.3 Remplacement de l'huile moteur	16
3.4 Filtre à air	16
3.5 Crépine du filtre à carburant	17
3.6 Silencieux	17
<b>4. Stockage et transport</b>	<b>18</b>
4.1 Vidange du carburant	18
4.2 Stockage du générateur	18
4.3 Batterie rechargeable	18
4.4 Utilisation après le stockage	19
4.5 Transport	19
<b>5. Défauts et dépannage</b>	<b>20</b>
<b>6. Paramètres et spécifications</b>	<b>21</b>
<b>7. Liste des éléments fournis</b>	<b>21</b>
<b>8. Schéma électrique</b>	<b>22</b>



# 1. Consignes de sécurité

## 1.1 Avertissement de sécurité

Votre sécurité et celle des autres, ainsi que celle des biens matériels, sont de la plus haute importance. Veuillez lire attentivement les avertissements de sécurité extrêmement importants présentés dans le manuel d'utilisation et sur l'autocollant du générateur.

Ils ont pour but de vous rappeler les dangers potentiels qui peuvent nuire à votre santé et à celle des autres.

Avant chaque avertissement de sécurité se trouve un symbole et l'un des trois mots suivants : danger, avertissement ou attention.

Ces mots indiquent :

**Danger**

Si vous ne respectez pas les instructions, vous mettez votre vie en danger ou risquez d'être grièvement blessé.

**Avertissement**

Si vous ne respectez pas les instructions, vous mettez votre vie en danger ou risquez d'être gravement blessé.

**Attention**

Si vous ne suivez pas les instructions, votre générateur et d'autres biens risquent d'être endommagés.

## 1.2 Instructions de sécurité

Afin d'éviter tout accident, veuillez lire attentivement le manuel d'utilisation avant d'utiliser le générateur.

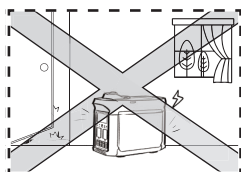

N'utilisez pas l'appareil à l'intérieur et tenez-le éloigné des portes, des fenêtres et des orifices

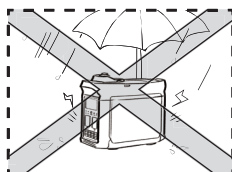

N'utilisez pas l'appareil dans des environnements humides

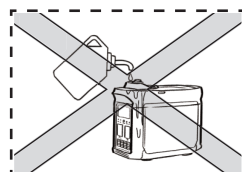

Assurez-vous qu'il n'y a aucun déversement de carburant lors du ravitaillement

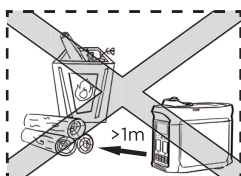

Gardez tous les matériaux combustibles à au moins 1 mètre de distance

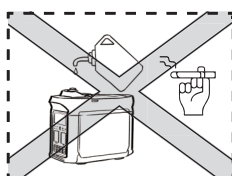

Ne fumez pas lors du ravitaillement

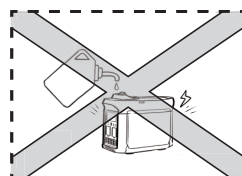

Coupez le moteur avant le ravitaillement

### Mise à la terre du générateur

Le générateur est équipé d'une mise à la terre du système, utilisée pour connecter les composants du générateur à la borne de terre via la prise CA. La mise à la terre du système ne se connecte pas à la borne neutre CA.

### Connecter le générateur au circuit électrique





Ne connectez pas le générateur au circuit électrique d'un bâtiment à moins qu'un interrupteur-sectionneur n'ait été correctement posé par un électricien certifié. Veuillez respecter toutes les lois et les exigences électriques réglementaires en vigueur.

**Attention**



Maintenez les entrées d'air sur le côté du panneau avant, le silencieux et la partie inférieure du générateur propres et dégagées, et empêchez toute pénétration de débris, de boue ou d'eau. Le générateur, le contrôleur ou le moteur peuvent être endommagés si ces entrées d'air sont obstruées. Ne transportez pas, ne stockez pas et n'utilisez pas le générateur avec d'autres produits. Toute fuite d'huile peut endommager le générateur ou mettre votre sécurité personnelle ainsi que vos biens en danger.

## 1.3 Étiquettes importantes

Veuillez lire attentivement les autocollants suivants avant de commencer à utiliser le produit.

<b>⚠ WARNING</b>		
<b>Read the owner's manual and all labels before operating.</b>		
	<p>Only operate in well-ventilated areas. Using a generator indoors <b>CAN KILL YOU IN MINUTES</b>. Generator exhaust contains carbon monoxide. This is a poison you cannot see or smell. Tampering with this CO alarm system will cause Carbon Monoxide poisoning!</p>	
	<p>Electrocution can occur if generator is used in rain, snow, or near water. Keep this unit dry at all times. Electrocution or property damage can occur. Refer to the owner's manual.</p>	
	<p>Check for spilled fuel or fuel leaks. Stop engine before refueling. Do not operate near flammable materials.</p>	<p>Backfeed into utility system can cause property damage and electrocution hazard. Do not connect the generator to a building's electrical system unless an isolation switch has been properly installed by a licensed electrician.</p>
	<p>When operating the generator: Never place a partition or other barrier around the generator. Do not cover the generator with a box. Do not place any objects on the generator. Turn the fuel tank cap air vent knob to "OFF" after the engine has completely cooled down.</p>	┌ ───────────┐ └──────────┘

<b>Low power generating sets</b>		
MODEL: EFG100	WEIGHT: 29.3kg	
MAXIMUM POWER: MAX 1900W	RATED FREQUENCY: 50 Hz	
RATED POWER(AC+DC total): COP: 1800W	PERFORMANCE CLASS: G1	
RATED VOLTAGE: 230V	QUALITY CLASS: Class A	
RATED CURRENT: 7.5A	YEAR OF CONSTRUCTION: 2021	
DC OUTPUT: 58.8V, 32A	DEGREE OF PROTECTION: IP23M	
RATED POWER FACTOR: 1		
<p>Factory Building A202, Founder Technology Industrial Park, North Side of Songbai Highway, Longteng Community, Shiyuan Sub-district, Baoan District, Shenzhen City, Guangdong, China</p>		
<p>MADE IN CHINA EcoFlow Inc. www.ecoflow.com</p>		

<b>⚠ WARNING</b>	
	<p>Operation of this equipment may create sparks that can start fires around dry vegetation.</p> <p>A spark arrester may be required. The operator should contact local fire agencies for laws or regulations relating to fire prevention requirements.</p>
	<p>Hot exhaust can burn you. Stay away if engine has been running.</p> <p style="text-align: center;"></p>

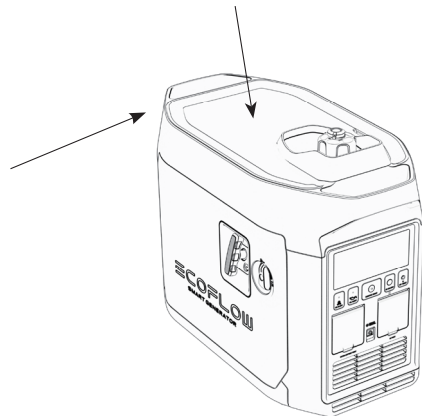

## 2. Démarrage rapide

### 2.1 Description extérieure

Soupape de reniflard du  
bouchon du réservoir de  
carburant

Bouchon du réservoir de carburant

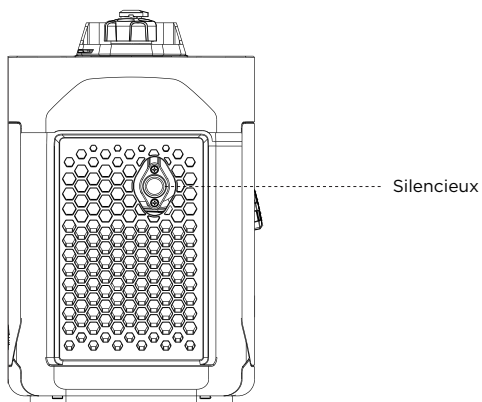
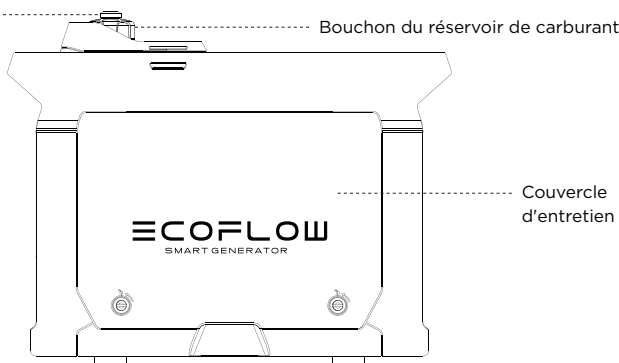

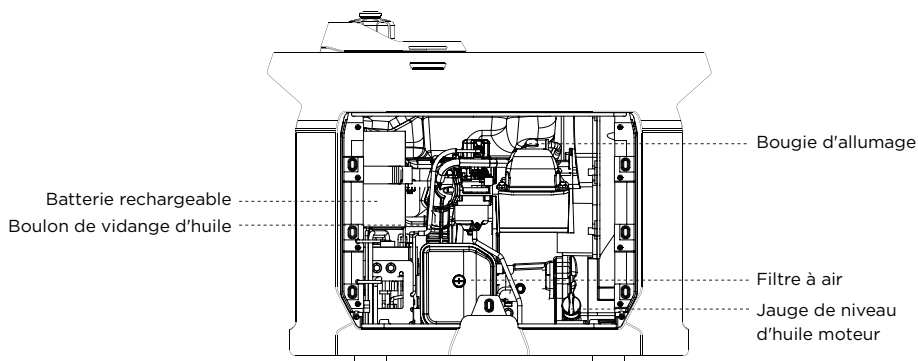
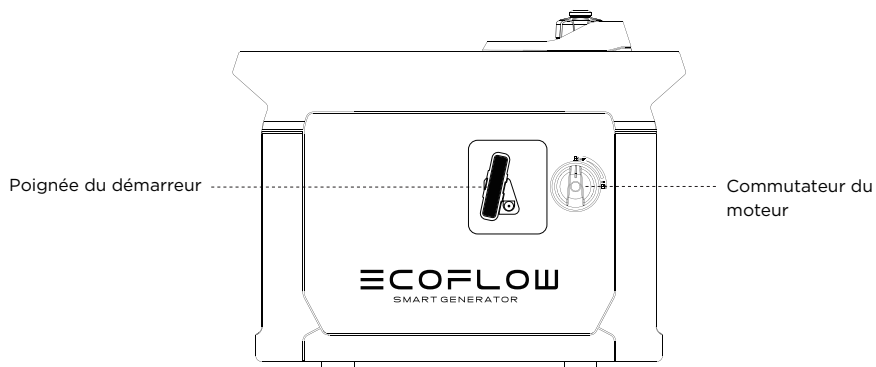
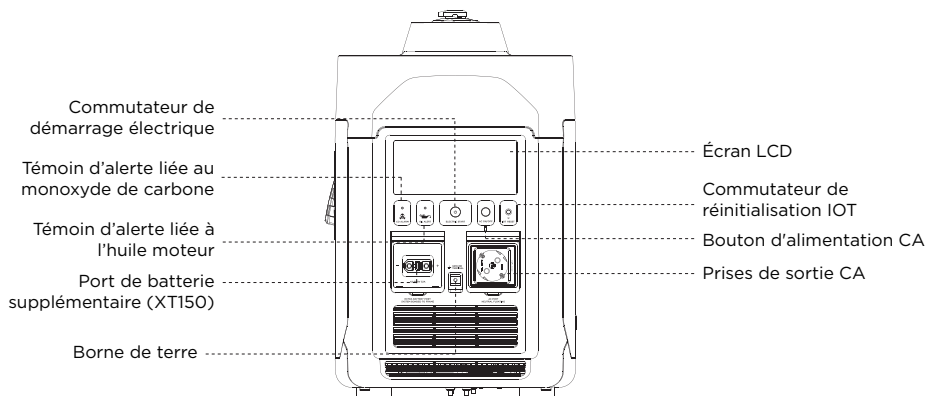

**Témoin d'alerte liée au monoxyde de carbone :** lorsque le capteur de monoxyde de carbone détecte que la concentration de monoxyde de carbone est sur le point de dépasser la norme, le générateur s'arrête automatiquement et le voyant d'alerte liée au monoxyde de carbone clignote pendant 5 minutes. Pendant ce cours, le générateur ne peut pas être démarré.

## 2.2 Présentation des icônes de l'écran d'affichage

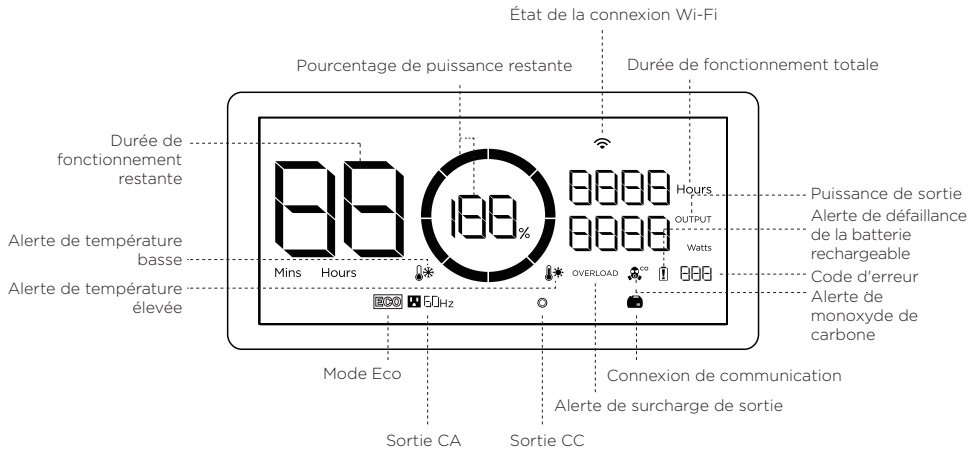

**Pourcentage de puissance restante :** si le niveau de carburant restant est inférieur à 600 ml, l'indicateur est à 0 % de charge et clignote pour vous avertir.

**État de la connexion Wi-Fi :** après avoir appuyé sur le bouton IOT pendant 3 secondes, l'état de la connexion Wi-Fi clignote sur l'écran LCD, ce qui indique que le produit est prêt pour le couplage. La connexion entre le produit et l'application peut se faire de deux manières : soit en se connectant directement au point d'accès du produit, soit via Internet. Si l'application est connectée au point d'accès du produit, l'icône continue de clignoter. Si elle est connectée à Internet, l'icône reste allumée.

**Code d'erreur :** reportez-vous à l'application EcoFlow pour obtenir des informations spécifiques sur les codes d'erreur.

**Mode ECO :** en mode ECO, le Smart Generator ajuste sa vitesse de rotation en fonction de la demande de puissance de sortie afin d'économiser le carburant et de limiter le bruit. Il s'agit du mode par défaut. Vous pouvez modifier les paramètres de ce mode dans l'application EcoFlow. Pour plus d'informations, reportez-vous à la section 2.4.5.

\* Reportez-vous à la section 5 pour en savoir plus sur les étapes de dépannage.

## 2.3 Avant d'utiliser le produit

### Ravitaillement en carburant

#### **Danger**

Veillez lire attentivement les consignes de sécurité avant le ravitaillement, car le carburant est inflammable et toxique. Ne remplissez pas excessivement le réservoir de carburant, car le carburant peut se dilater et se déverser lorsque le réservoir chauffe. Veillez à fermer correctement le bouchon du réservoir de carburant après le ravitaillement.

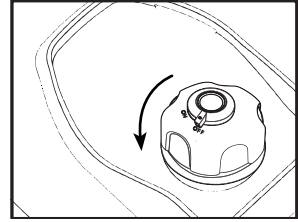

Ouverture du bouchon du réservoir de carburant

#### **Attention**

Nettoyez le carburant résiduel à l'aide d'un chiffon propre et doux après le ravitaillement pour éviter que le revêtement en caoutchouc ne s'abîme. Utilisez du carburant sans plomb plutôt que du carburant au plomb, qui peut endommager gravement les pièces internes du générateur. Retirez le bouchon du réservoir de carburant et faites l'appoint jusqu'au voyant rouge.

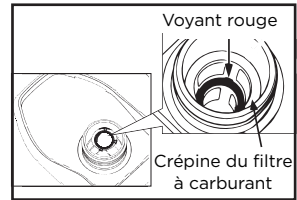

Ravitaillement en carburant

Carburant recommandé : carburant sans plomb

Capacité du réservoir de carburant : 4 l

## Ajout d'huile moteur dans le générateur

### Attention

À sa sortie d'usine, le générateur ne contient pas d'huile moteur. Ne démarrez pas le générateur avant d'avoir ajouté suffisamment d'huile moteur. N'inclinez pas le générateur lors de l'ajout d'huile pour éviter d'en ajouter trop et d'endommager le générateur.

1. Placez le générateur sur une surface plane.
2. Tournez maintenir le bouton du couvercle d'entretien, pour le mettre sur la position  et retirez le couvercle d'entretien.
3. Dévissez le bouchon et la jauge d'huile.
4. Injectez la quantité spécifiée d'huile moteur recommandée et revissez fermement le bouchon et la jauge d'huile. Reposez le couvercle d'entretien et tournez le bouton pour le mettre sur la position fermée.

Huile moteur recommandée : SAE SJ 10W-40

Qualité d'huile moteur recommandée : API de qualité SJ ou supérieure

Capacité d'huile : 0,38 l

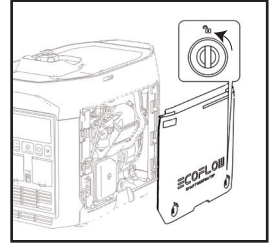

Retrait du couvercle d'entretien

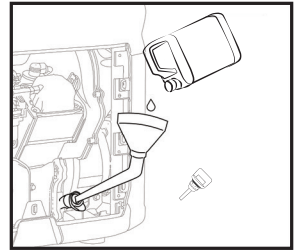

Appoint d'huile moteur

## Connexion de la batterie rechargeable

Le générateur ne peut pas être démarré avec le commutateur de démarrage électrique sauf s'il est connecté à la batterie interne. Tournez maintenir le bouton du couvercle d'entretien, pour le mettre sur la position , retirez le couvercle d'entretien et connectez respectivement les fils positif et négatif de la batterie.

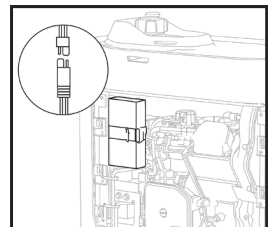

Connexion des fils positif et négatif

## Inspection avant utilisation

---

**⚠ Avertissement** Veuillez inspecter soigneusement les composants suivants avant chaque utilisation du générateur.

### a) Vérification du niveau de carburant

Retirez le bouchon du réservoir de carburant et vérifiez le niveau de carburant. Injectez du carburant dans le réservoir si le niveau est trop bas.

### b) Contrôle du niveau d'huile moteur

- Assurez-vous qu'il n'y a pas de fuite d'huile moteur.
  - Contrôlez le niveau d'huile moteur. Si le niveau d'huile est bas, le système d'alarme d'huile moteur peut couper le moteur.
1. Dévissez le bouchon, retirez la jauge d'huile et essuyez-la.
  2. Plongez la jauge d'huile dans l'orifice de remplissage d'huile sans la visser et vérifiez le niveau d'huile.
  3. Ajoutez la quantité d'huile moteur recommandée si le niveau est bas.
  4. Vissez fermement la jauge d'huile et le bouchon.

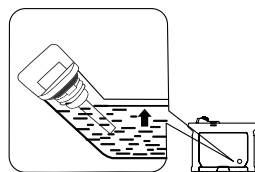

Contrôle du niveau d'huile moteur

### c) Vérification de la bonne connexion de la batterie rechargeable

Tournez maintenant le bouton du couvercle d'entretien. Pour le mettre sur la position ouverte, retirez le couvercle d'entretien et vérifiez si les fils positif et négatif de la batterie sont correctement connectés.

### Dysfonctionnements pendant le fonctionnement

Vérifiez l'absence de problèmes lorsque le générateur est en marche et contactez EcoFlow pour obtenir une assistance technique supplémentaire si nécessaire.



## 2.4 Utilisation du produit

### **Danger**

- Lisez les consignes de sécurité avant utilisation.
- N'utilisez pas le générateur dans un espace fermé car les gaz d'échappement peuvent entraîner une perte de conscience, voire la mort. Utilisez-le dans un endroit bien aéré.
- Ne branchez pas la prise de sortie CA à des équipements électriques avant de démarrer le générateur.

Conseils : le générateur est utilisé à une température comprise entre -15 °C et 40 °C. Le générateur peut fonctionner à la puissance nominale dans des conditions atmosphériques standard (« conditions atmosphériques standard » : température ambiante de 25 °C - pression atmosphérique de 100 kPa - humidité relative de 30 %). Lorsque la température, l'humidité et l'altitude dépassent les conditions atmosphériques standard, la sortie du générateur diminue. Une utilisation prolongée dans un environnement à température élevée (supérieure à 35 °C) a un impact sur la durée de vie du générateur et de la batterie intégrée. En outre, si le générateur est utilisé dans un espace étroit, sa charge doit être réduite, car le refroidissement du générateur est affecté.

### 2.4.1 Démarrage

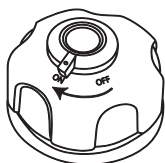

1. Tournez le bouton de la soupape de reniflard du bouchon du réservoir de carburant pour le mettre sur la position « ON » (marche).

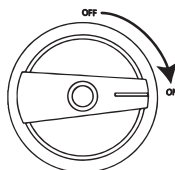

2. Tournez le commutateur du moteur pour le mettre sur la position « ON ».

**Le générateur peut être démarré à l'aide de l'une des quatre méthodes suivantes :**

#### a) Commutateur de démarrage électrique

Appuyez sur le commutateur de démarrage électrique et maintenez-le enfoncé pendant 2 secondes pour exécuter le programme de démarrage et démarrer le générateur.

Conseils : pour économiser l'énergie de la batterie, lorsque le commutateur du moteur est sur la position « ON », si le générateur ne démarre pas, l'alimentation est coupée au bout de 3 minutes et l'écran d'affichage s'éteint. Dans ce cas, appuyez sur le bouton de démarrage pour activer l'écran d'affichage, puis réactivez le commutateur de démarrage électrique.



Démarrage manuel

#### b) Démarrage manuel

Tirez la poignée du démarreur manuel jusqu'à ce que la corde se tende et poussez-la avec force.

Conseils : lors du démarrage manuel, il est nécessaire de maintenir le générateur immobile pour l'empêcher de s'incliner ou de basculer au moment où l'on tire/pousse.

#### c) Démarrage automatique, voir paragraphe 2.4.4

#### d) Démarrage à partir de l'application, voir paragraphe 2.4.5

Conseils : lorsque la température ambiante est inférieure à 0 °C, le moteur doit chauffer pendant trois minutes après le démarrage, au cours desquelles aucune charge ne doit être ajoutée.

## 2.4.2 Mise hors tension

Pour couper le moteur en cas d'urgence, placez le commutateur du moteur en position « OFF ». Dans toutes les autres circonstances, veuillez suivre les étapes ci-dessous.

1. Éteignez tous les équipements électriques et débranchez-les du générateur.
2. Il existe quatre méthodes pour éteindre le générateur :
  - a) **À l'aide du commutateur du moteur** : tournez le commutateur du moteur pour le mettre sur la position « OFF » (arrêt).
  - b) **À l'aide du commutateur de démarrage électrique** : appuyez sur le commutateur de démarrage électrique et maintenez-le enfoncé pendant 2 secondes pour arrêter le moteur.
  - c) **Arrêt automatique** : si le bouton d'alimentation CA est éteint, ce générateur s'arrête automatiquement lorsque la charge CC est terminée. Reportez-vous à 2.4.4.  
Conseils : lorsque le bouton d'alimentation CA et la sortie CC sont éteints, il s'arrête automatiquement après 10 minutes pour économiser du carburant.
  - d) **Arrêt de l'APP, reportez-vous à 2.4.5.**
3. Attendez que le générateur ait complètement refroidi, puis tournez le commutateur du moteur et le bouton de la soupape de reniflard du bouchon du réservoir de carburant pour les mettre sur la position « OFF ».

## 2.4.3 Connexions CA

1. Démarrez le générateur.
2. Insérez la fiche dans la prise de sortie CA et vérifiez que l'icône du port de sortie CA est allumée à l'écran.
3. Allumez l'équipement électrique.

Conseils : Pendant le fonctionnement ouvert, la sortie CA peut être activée et désactivée via l'interrupteur d'alimentation CA. Si le générateur alimente plusieurs charges ou équipements électriques, démarrez les équipements électriques dans l'ordre décroissant, en fonction de la taille de la charge.

**⚠ Avertissement** Éteignez tous les équipements électriques avant d'insérer les fiches.

### Attention

Assurez-vous que tous les équipements électriques, y compris les câbles et les fiches, sont en bon état avant de les connecter au générateur. Vérifiez également que toutes les charges transportées par le générateur se trouvent dans la plage de charge nominale et que le courant de charge se trouve dans la plage de courant nominal.

Conseils : assurez-vous que le générateur est mis à la terre. Si un équipement électrique doit être mis à la terre, le générateur doit également être mis à la terre.

## 2.4.4 Charge CC

### 2.4.4.1 Charge de la batterie DELTA Max ou de la batterie DELTA Pro

1. Tournez le bouton de la soupape de reniflard du bouchon du réservoir de carburant pour le mettre sur la position « ON » (voir l'étape 1 du paragraphe 2.4.1).
2. Tournez le commutateur du moteur pour le mettre sur la position « ON » (voir l'étape 2 du paragraphe 2.4.1).
3. Effectuez la connexion à la batterie DELTA Max ① ou à la batterie DELTA Pro ② avec le câble de connexion de batterie supplémentaire de 5 mètres\*.
4. Si la puissance restante de la batterie DELTA Max ou DELTA Pro se trouve à la limite inférieure, la batterie envoie une demande de recharge au générateur. Le générateur répond et commence la recharge.

Conseil : si la puissance restante de la batterie DELTA Max ou DELTA Pro ne se trouve pas à la limite inférieure, le générateur peut être démarré manuellement pour lancer la recharge.

5. Lorsque la puissance restante de DELTA Max ou DELTA Pro atteint la limite supérieure, une demande sera envoyée au groupe électrogène pour arrêter la charge, et le groupe électrogène répondra et s'arrêtera automatiquement.

Conseil : En mode de démarrage automatique, la sortie CA du générateur est désactivée par défaut;

Si le bouton d'alimentation CA est activé, le générateur ne s'arrêtera pas automatiquement lorsque la charge CC est terminée; les limites supérieure et inférieure peuvent être définies dans l'application. La limite supérieure est de 100 % par défaut et la limite inférieure est de 20 % par défaut. Si le générateur est utilisé pour recharger la batterie DELTA Max ou la batterie DELTA Pro, il est recommandé de définir la limite supérieure sur 80 % pour améliorer l'efficacité d'utilisation du carburant. Lors d'une charge en CC, le commutateur CA peut être activé pour une sortie CA. La puissance totale CC+CA est de 1 800 W, la sortie CA étant prioritaire.

\*pour la batterie DELTA Pro, il faut utiliser la fiche d'adaptateur dédiée, incluse dans la configuration standard DELTA Pro.

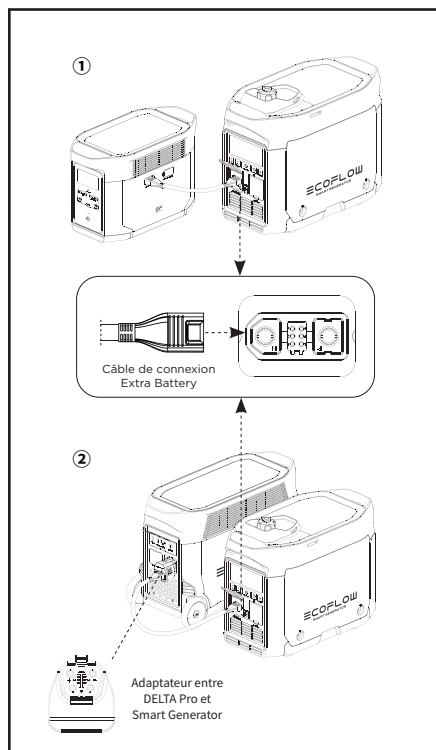

### 2.4.4.2 Charge de la batterie DELTA Max Extra ou de la batterie DELTA Pro Extra

1. Tournez le bouton de la soupape de reniflard du bouchon du réservoir de carburant pour le mettre sur la position « ON » (voir l'étape 1 du paragraphe 2.4.1).
2. Tournez le commutateur du moteur pour le mettre sur la position « ON » (voir l'étape 2 du paragraphe 2.4.1).
3. Effectuez la connexion à la batterie DELTA Max Extra ③ ou à la batterie DELTA Pro Extra ④ avec le câble de connexion de batterie supplémentaire de 5m/16,4ft\*.
4. Allumez la batterie DELTA Max Extra ou la batterie DELTA Pro Extra pour qu'elle envoie une demande de recharge au générateur. Le générateur répond et commence la recharge.
5. Lorsque la batterie DELTA Max Extra ou la batterie DELTA Pro Extra est complètement rechargée, elle envoie une demande d'arrêt de recharge au générateur. Le générateur répond et arrête la recharge CC.

\*le DELTA Pro Extra Battery Pack doit utiliser l'adaptateur dédié inclus dans la configuration standard DELTA Pro.

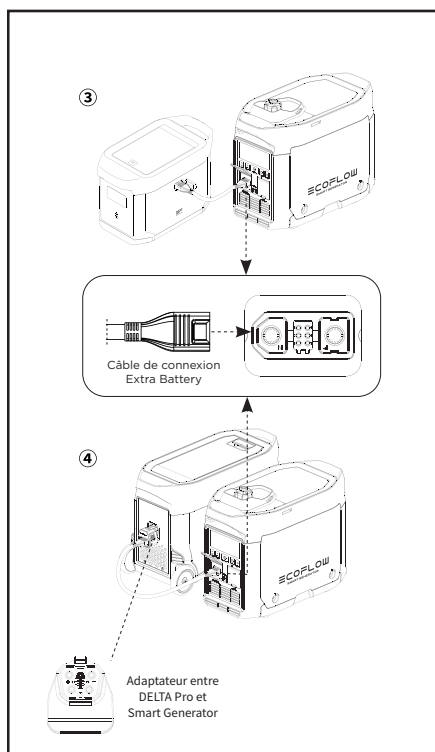

### 2.4.5 Utilisation de l'application



Vous pouvez contrôler et afficher les informations et les données du produit via l'application EcoFlow.

Pour plus d'informations sur le téléchargement de l'application EcoFlow et son utilisation, veuillez vous reporter au compte officiel EcoFlow WeChat.



## 2.4.6 Plage d'application

Assurez-vous que la charge totale du générateur se trouve dans la plage nominale avant de l'utiliser ; dans le cas contraire, le générateur pourrait être endommagé.

Application			
Facteur de puissance	1	0,8-0,95	0,4-0,75 (Efficacité 0,85)
Puissance de sortie	≤1 800 W	≤1 440 W	≤612 W

### Attention

Lorsque ce générateur alimente des instruments de précision, des contrôleurs électroniques, des ordinateurs personnels ou des micro-ordinateurs, maintenez le générateur à une distance suffisante des équipements susmentionnés pour éviter les interférences électromagnétiques et assurez-vous que ces dispositifs électroniques n'interfèrent pas avec le générateur.

Si ce générateur est utilisé pour alimenter des dispositifs médicaux, il est recommandé de consulter d'abord les fabricants et techniciens correspondants. Cela est dû au fait que certains équipements électroniques ou machines à usage général dans les hôpitaux nécessitent un courant puissant au démarrage et peuvent ne pas être en mesure d'utiliser le générateur. Veuillez contacter le fabricant de l'équipement pour confirmation, même si les paramètres de démarrage respectifs de l'équipement remplissent les conditions répertoriées dans le tableau ci-dessus.

## 2.4.7 Exigences spéciales

### ⚠ Avertissement

- Des lois ou réglementations locales peuvent s'appliquer à l'utilisation prévue du générateur. Pour plus d'informations, veuillez consulter les électriciens qualifiés, les inspecteurs électriques ou les autorités locales compétentes.
- Dans certaines zones, les générateurs doivent être enregistrés auprès des entreprises de services publics locales.
- Les générateurs, s'ils sont utilisés sur des chantiers de construction, peuvent être soumis à des réglementations.

### 3. Maintenance et entretien

Une maintenance et un entretien appropriés sont essentiels pour garantir une utilisation sûre, économique et fiable. Cela permet également de minimiser votre impact sur l'environnement.

Vous devez contrôler et entretenir régulièrement votre générateur afin de le maintenir dans un état optimal, conformément au programme ci-dessous.

Élément		Intervalles d'entretien		À chaque fois	Au cours du premier mois ou après 20 heures de fonctionnement	Une fois tous les trois mois ou toutes les 50 heures de fonctionnement par la suite	Puis une fois par an ou toutes les 100 heures de fonctionnement
Huile moteur du générateur	Contrôler - Ajouter	●					
	Remplacer		●		●		
Élément de filtre à air	Contrôler - Ajouter	●					
	Nettoyer		●				
	Remplacer					●	
Cuve à sédiments	Nettoyer						●
Bougie d'allumage*	Nettoyer - Régler						●
Pare-étincelles	Nettoyer					●	
Vitesse de ralenti **	Contrôler - Régler						●
Jeu des soupapes **	Contrôler - Régler						●
Réservoir de carburant et filtre à carburant **	Nettoyer						●
Tuyau de carburant*	Contrôler	Tous les 2 ans (ou remplacer si nécessaire)					
Culasse, piston	Éliminer les dépôts de carbone**	Toutes les 300 heures					
* Ces éléments doivent être remplacés si nécessaire							
** Ces appareils doivent être entretenus par leurs revendeurs respectifs, sauf si l'utilisateur dispose des outils et de la capacité d'entretien appropriés							

#### Attention

- Si le générateur fonctionne à haute température sous des charges élevées, l'huile moteur doit être remplacée toutes les 25 heures.
- En cas de travail dans des environnements poussiéreux ou difficiles, l'élément de filtre à air doit être nettoyé toutes les 10 heures et, si nécessaire, remplacé toutes les 25 heures. Vérifiez les éléments en fonction du cycle ou de la durée, selon la première échéance.
- Si vous avez atteint un intervalle d'entretien, l'entretien doit être effectué dès que possible selon les besoins, conformément au tableau ci-dessus.

#### Danger

Mettez le générateur hors tension avant de commencer toute opération de maintenance. Placez le générateur sur une surface horizontale et séparez le capuchon de la bougie d'allumage pour empêcher le générateur de démarrer.

N'utilisez pas le générateur dans des endroits mal ventilés tels que des pièces fermées, des tunnels ferroviaires ou des grottes. Veillez à maintenir la zone de travail bien ventilée. Les gaz d'échappement du générateur contiennent des vapeurs toxiques de monoxyde de carbone. L'inhalation de ces fumées peut entraîner un choc, une perte de conscience, voire la mort.

## 3.1 Vérification de la bougie d'allumage

La bougie d'allumage est une partie importante du générateur, qui doit être vérifiée régulièrement.

1. Tournez maintenant le bouton du couvercle d'entretien, pour le mettre sur la position  et retirez le couvercle d'entretien.
2. Retirez le capuchon de la bougie d'allumage.
3. Faites tourner la douille de la bougie d'allumage dans le sens inverse des aiguilles d'une montre pour retirer la bougie d'allumage.
4. Vérifiez l'absence de décoloration et éliminez les dépôts de carbone. Le centre en porcelaine autour de l'électrode centrale de la bougie d'allumage doit être légèrement marron s'il est en bon état. L'électrode doit être remplacée si elle est usée ou si l'isolation est écaillée, fissurée ou sale.
5. Vérifiez le modèle de la bougie d'allumage et assurez-vous que son jeu est suffisant. Si nécessaire, corrigez le jeu.

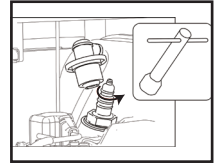

Retrait de la bougie d'allumage

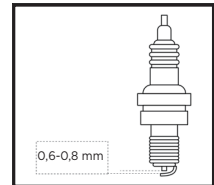

Jeu de la bougie d'allumage

Bougie d'allumage standard : A5RTC  
Jeu de la bougie d'allumage : 0,6-0,8 mm  
Conseils : le moteur peut être endommagé si la hauteur de jeu de la bougie d'allumage est incorrecte.

6. Reposez la bougie d'allumage en la serrant à un couple de  $13,5 \pm 1,5$  Nm.  
Conseil : en cas de pose sans clé dynamométrique, il est possible de tourner la bougie jusqu'à ce qu'elle soit serrée, puis de continuer à tourner de 1/4 à 1/2 tour supplémentaire.
7. Réinstallez le capuchon de la bougie d'allumage sur la bougie.
8. Réinstallez le couvercle d'entretien.

## 3.2 Réglage du carburateur

Le carburateur est une partie importante du moteur. Il doit être réglé par un revendeur possédant les connaissances professionnelles, les données et l'équipement nécessaires pour s'assurer qu'il est correctement réglé.

### Utilisation en haute altitude

En haute altitude, la pression atmosphérique peut réduire la quantité d'air entrant, dégrader les performances et augmenter la consommation de carburant des carburateurs standard. En outre, le mélange dense peut contaminer la bougie d'allumage et entraîner des difficultés de démarrage. L'utilisation du générateur en haute altitude (au-dessus de 914 mètres) peut contribuer à l'augmentation des émissions.

La modification du carburateur peut améliorer ses performances à haute altitude. Si vous prévoyez d'utiliser le générateur en haute altitude (au-dessus de 914 mètres) pendant une période prolongée, veuillez contacter votre équipe du service après-vente pour qu'elle vous aide à le modifier. Si vous utilisez le carburateur modifié en haute altitude (pendant la durée de vie du générateur), le générateur respectera toutes les normes en matière d'émissions.

## 3.3 Remplacement de l'huile moteur

**⚠ Avertissement** Ne vidangez pas l'huile moteur immédiatement après l'arrêt du générateur. La température de l'huile est très élevée. Veillez à ne pas vous brûler lors de la vidange de l'huile.

1. Placez le générateur sur une surface plane, démarrez-le et maintenez-le en marche pendant plusieurs minutes pour augmenter sa température. Puis éteignez-le. Tournez le commutateur du moteur et le bouton du renflard du bouchon du réservoir de carburant en position « OFF » (arrêt).
2. Tournez maintenant le bouton du couvercle d'entretien, pour le mettre sur la position  et retirez le couvercle d'entretien.
3. Dévissez le bouchon et la jauge d'huile.
4. Placez le bac à huile sous le générateur et inclinez le générateur. L'huile s'écoule rapidement.

Conseils : une mise au rebut incorrecte de l'huile moteur peut nuire à l'environnement. Si vous remplacez l'huile moteur vous-même, mettez l'huile usagée au rebut de manière appropriée. Stockez l'huile usagée dans un récipient scellé et confiez-le au centre de recyclage d'huile le plus proche. Ne le versez pas dans une poubelle, sur le sol ou dans les égouts.

5. Placez le générateur en position horizontale d'origine.

**Attention** N'inclinez pas le générateur lors de l'ajout d'huile pour éviter d'en ajouter trop et d'endommager le générateur.

6. Ajoutez de l'huile jusqu'au niveau adéquat.
7. Essuyez la jauge d'huile et éliminez toute trace d'huile.

**⚠ Avertissement** Empêchez tout corps étranger de pénétrer dans le moteur.

8. Serrez la jauge d'huile et le couvercle.
9. Reposez le couvercle d'entretien et tournez le bouton pour le mettre sur la position fermée.

## 3.4 Filtre à air

1. Tournez maintenant le bouton du couvercle d'entretien, pour le mettre sur la position  et retirez le couvercle d'entretien.
2. Retirez les vis et le couvercle du filtre à air.
3. Retirez l'élément filtrant en mousse.
4. Nettoyez l'élément filtrant en mousse avec de l'eau savonneuse ou un solvant ininflammable et séchez-le.
5. Ajoutez de l'huile dans l'élément filtrant en mousse et essorez pour retirer l'excédent d'huile. L'élément filtrant en mousse doit être humide, mais l'huile ne doit pas goutter.
6. Placez l'élément filtrant en mousse dans le filtre à air.

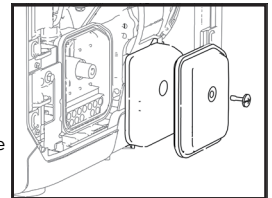

Dépose du couvercle du filtre à air

- Conseils : 1. Assurez-vous que la surface de l'élément filtrant en mousse est en contact étroit avec le filtre à air, sans laisser d'espace entre les deux.
2. Ne démarrez pas le générateur avant d'avoir reposé le filtre à air, car un excès de gaz toxique pourrait se former et des corps étrangers pourraient pénétrer dans le moteur, provoquant l'usure du bloc-moteur.
7. Remettez le couvercle du filtre à air dans sa position d'origine et serrez les vis.
  8. Reposez le couvercle d'entretien et tournez le bouton pour le mettre sur la position fermée.

**Attention** Ne tordez pas l'élément filtrant en mousse pour éviter de l'endommager.



Nettoyez



Appuyez et laissez sécher à l'air libre (ne pas tordre)



Ajoutez la quantité correcte d'huile



Appuyez (ne pas tordre)



### 3.5 Crépine du filtre à carburant

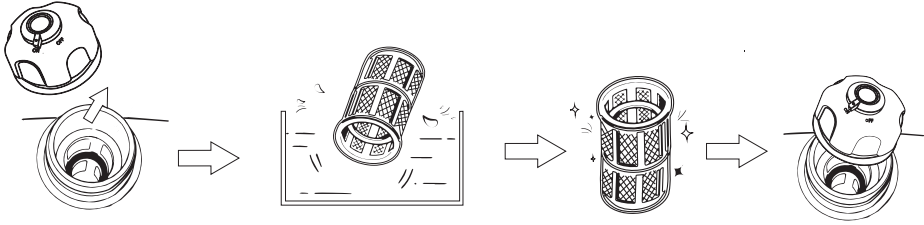

1. Retirez le bouchon du réservoir de carburant et le filtre à carburant.
2. Nettoyez la crépine du filtre à carburant avec du carburant.
3. Essuyez le filtre à carburant et reposez-le dans le carburant.
4. Reposez le bouchon du réservoir de carburant en place.

**⚠ Avertissement** N'utilisez jamais de carburant à proximité de fumée ou de flammes.

**Attention** Veillez à serrer le bouchon du réservoir de carburant.

### 3.6 Silencieux

1. Dévissez les boulons.
2. Retirez le capuchon de silencieux, le bloc de silencieux et le pare-étincelles.
3. Nettoyez délicatement les dépôts de carbone sur le bloc de silencieux et le pare-étincelles à l'aide d'une brosse métallique pour éviter d'endommager ou de rayer le bloc de silencieux et le collecteur de bougie d'allumage.
4. Vérifiez si le bloc de silencieux ou le pare-étincelles est endommagé et remplacez-le si c'est le cas.
5. Reposez les pièces l'une après l'autre.

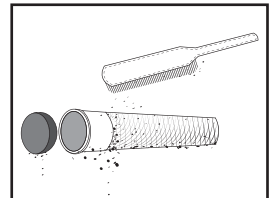

Nettoyez les dépôts de carbone

**⚠ Avertissement**

Une fois que le générateur démarre, le moteur et le silencieux deviennent brûlants. Ne laissez pas votre peau ou vos vêtements entrer directement en contact avec le moteur ou le silencieux pendant les contrôles et l'entretien.

## 4. Stockage et transport

Si vous prévoyez de stocker ce générateur à long terme, vous devez prendre certaines mesures de stockage pour éviter un vieillissement prématuré du générateur.

### 4.1 Vidange du carburant

1. Tournez le commutateur du moteur pour le mettre sur la position « OFF ».
  2. Ouvrez le bouchon du réservoir de carburant, retirez le filtre à carburant, vidangez tout le carburant du réservoir de carburant dans un réservoir de carburant temporaire et replacez le bouchon du réservoir de carburant.
  3. Démarrez le générateur. Le carburant restant sera consommé en environ 20 minutes. Le générateur s'éteint lorsqu'il ne reste plus de carburant.
- Ne branchez aucun équipement électrique au générateur.
  - Le temps nécessaire au fonctionnement du générateur dépend de la quantité de carburant restante dans le réservoir de carburant.
4. Tournez maintenir le bouton du couvercle d'entretien, pour le mettre sur la position  et retirez le couvercle d'entretien.
  5. Desserrez et retirez le boulon de vidange d'huile du carburateur et vidangez le carburant du carburateur dans le réservoir de carburant temporaire.
  6. Tournez le commutateur du moteur pour le mettre sur la position « OFF ».
  7. Vissez et serrez le boulon de vidange d'huile.
  8. Replacez le couvercle d'entretien et tournez le bouton pour le mettre sur la position fermée.
  9. Coupez le bouton de la soupape de reniflard du bouchon du réservoir de carburant une fois que le moteur a complètement refroidi.

**⚠ Avertissement** Le carburant étant hautement volatil et toxique, veuillez lire attentivement les « Consignes de sécurité » pour connaître les instructions de manipulation.

**Attention** Essayez tout carburant renversé à l'aide d'un chiffon doux propre pour éviter d'endommager la coque en plastique.

### 4.2 Stockage du générateur

Procédez comme suit pour protéger les pièces telles que le corps du moteur et les segments de piston, qui sont sensibles à la corrosion.

1. Retirez la bougie d'allumage, injectez 10 ml d'huile moteur, replacez la bougie d'allumage et tirez sur la poignée du démarreur pendant plusieurs minutes afin que l'huile moteur puisse lubrifier complètement le bloc-cylindres.
2. Tirez sur la poignée du démarreur jusqu'à ce qu'elle soit bien serrée (pour éviter que le bloc-cylindres et les soupapes ne rouillent).
3. Essayez la surface du générateur, placez le générateur dans un endroit bien aéré et sec et couvrez-le.

### 4.3 Batterie rechargeable

Débranchez la batterie à chaque fois qu'elle doit être stockée pendant une période prolongée et rebranchez-la avant de l'utiliser à nouveau.

**Attention :** la batterie doit être chargée et déchargée tous les 3 mois. Elle se charge lorsque le moteur tourne.

## 4.4 Utilisation après le stockage

Si le générateur est stocké avec du carburant présent dans le réservoir et le carburateur, effectuez l'entretien comme indiqué dans le tableau ci-dessous avant d'utiliser à nouveau le générateur.

Durée de stockage	Procédure d'entretien recommandée pour éviter les démarrages difficiles
Un mois	Aucune préparation nécessaire
Un à deux mois	Vidangez le carburant et injectez du carburant frais
De deux mois à un an	Vidangez le carburant et injectez du carburant frais
	Vidangez le carburant du bouchon de vidange du carburateur ①
	Vidangez le carburant de la cuve à sédiments ②
Au-delà d'un an	Vidangez le carburant et injectez du carburant frais
	Vidangez le carburant du bouchon de vidange du carburateur ①
	Vidangez le carburant de la cuve à sédiments ②
	Vidangez le carburant d'origine dans un récipient approprié à la fin du stockage et injectez du carburant frais avant de démarrer le générateur.

① Desserrez et retirez le boulon de vidange d'huile et vidangez tout le carburant du carburateur. Vidangez le carburant dans un récipient adapté, puis vissez et serrez le boulon de vidange d'huile.

② Après avoir coupé le commutateur du moteur, déposez la cuve à sédiments, videz l'essence de la cuve, reposez la cuve à sédiments et serrez-la.

## 4.5 Transport

### Attention

- Lors du déplacement, du stockage ou de l'utilisation du générateur, ne le placez pas sur le côté. L'huile moteur peut fuir et endommager le moteur ou vos biens.
- Si le générateur fonctionne en permanence, laissez-le refroidir avant de le charger sur le véhicule de transport. Les moteurs chauds et les systèmes de vidange peuvent causer des brûlures et provoquer l'inflammation de certains matériaux. Pour éviter les déversements de carburant pendant le transport, placez le générateur verticalement en position de fonctionnement standard, et placez le commutateur du moteur et le bouton de la soupape de reniflard du bouchon de carburant en position « OFF ».
- Pendant le transport, veillez à ce que le générateur ne tombe pas ou ne reçoive pas d'impacts.

## 5. Défaits et dépannage

Erreurs	Contenu des conseils	Type d'erreur	Causes possibles	Méthodes de récupération
Démarrage impossible		Circuit de carburant	Le bouton de la soupape de remplissage du bouchon du réservoir de carburant est en position « OFF » (arrêt)	Tournez le bouton de la soupape de remplissage du bouchon du réservoir de carburant pour le mettre en position « ON »
			Le commutateur du moteur est en position « OFF »	Tournez le commutateur du moteur pour le mettre en position « ON »
	L'icône clignote		Il ne reste plus de carburant	Ravitaillement en carburant
			Le générateur n'a pas été correctement préparé pour le stockage, l'essence n'a pas été évacuée ou la qualité du carburant injecté était mauvaise.	Videz le réservoir de carburant et le carburateur et remplissez-les de carburant frais
			Le filtre à carburant est obstrué. Défaits du carburateur, défaillance d'allumage, soupapes bloquées, etc.	Envoyez le générateur au revendeur ou reportez-vous au manuel de service
	Le voyant d'alerte de niveau d'huile reste allumé	Circuit d'huile moteur	Niveau d'huile moteur bas. Le système d'alarme d'huile moteur peut couper le moteur.	Ajoutez de l'huile moteur
		Circuit électrique	La bougie d'allumage est défectueuse, sale ou présente un jeu incorrect	Réglez le jeu ou remplacez la bougie d'allumage
			La bougie d'allumage a été humidifiée par le carburant (déversé à l'extérieur du moteur)	Séchez la bougie d'allumage à l'air libre et réinstallez-la
	Le voyant d'alerte de niveau d'huile reste allumé		Échec de communication	Envoyez le générateur au revendeur ou reportez-vous au manuel de service
	L'icône reste allumée		La batterie est déchargée ou endommagée	Tirez à la main pour débrancher ou remplacer la batterie
L'icône reste allumée	CO dépassant les valeurs standard spécifiées	Mauvaise ventilation	Coupez le générateur et améliorez la ventilation	
Aucune puissance de sortie	L'icône clignote	Protection contre les surcharges CA	Problèmes liés à la charge	Retirez la charge à l'origine du problème, arrêtez le générateur et redémarrez-le
	L'icône clignote	Protection contre les surcharges CC	Problèmes liés à la charge	Retirez la charge à l'origine du problème, arrêtez le générateur et redémarrez-le
	L'icône reste allumée	Protection contre les températures excessives	L'entrée d'air est bloquée, la température ambiante est trop élevée ou la charge est trop importante	Vérifiez l'entrée d'air, retirez-la de l'environnement à haute température ou réduisez la charge
	L'icône reste allumée	Surchauffe de la batterie	L'entrée d'air est bloquée, la température ambiante est trop élevée ou la charge est trop importante	Vérifiez l'entrée d'air, retirez-la de l'environnement à haute température ou réduisez la charge

**Erreur de communication** : des erreurs de communication peuvent se produire dans deux situations spécifiques, détaillées ci-dessous.

**1) Erreur normale** : si le générateur passe en mode veille alors qu'il est connecté à DELTA Max ou DELTA Pro, une erreur de communication se produit. Dans ce cas, appuyez sur un bouton pour réactiver le générateur, ce qui fera disparaître l'erreur de communication.

**2) Erreur anormale** : si l'erreur de communication ne disparaît pas une fois le générateur réactivé ou pendant que le générateur est en marche, cela peut indiquer que l'erreur est due à un problème concernant le générateur.

Si une alerte se produit pendant l'utilisation de ce produit et si l'icône d'alerte ne disparaît pas après la mise en œuvre des méthodes ci-dessus ou le redémarrage du produit, cessez immédiatement de l'utiliser.

Si les informations ci-dessus ne permettent toujours pas de résoudre votre problème, veuillez contacter notre personnel d'entretien professionnel pour obtenir de l'aide.

## 6. Paramètres et spécifications

Machine complète	Longueur × largeur × hauteur	597 × 296 × 475 mm
	Poids net	29,3 kg
Générateur	Type	Générateur à onduleur
	Fréquence	50 Hz
	Tension nominale	230 V
	Puissance nominale	1 800 W (valeur de crête de 1 900 W)
	Facteur de puissance	1
	Tension de sortie CC	42-58,8 V
	Courant de sortie CC maximum	32 A
Moteur	Modèle de moteur	R80-i
	Type de moteur	Monocylindre, quatre temps, refroidissement par air forcé, soupape en tête
	Cylindrée du moteur	79.7 CC
	Type de carburant	Carburant sans plomb
	Volume du réservoir de carburant	4 l
	Volume d'huile moteur du générateur	0,38 l
	Temps de fonctionnement continu	3,5 h (pleine charge)
	Niveau de bruit (à une distance de 7 mètres)	56-67 dB (pleine charge)
	Modèle de bougie d'allumage	A5RTC (TORCHE)
	Mode de démarrage	Démarrage électrique

## 7. Liste des éléments fournis

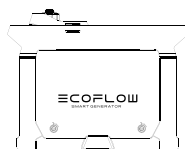

Smart Generator

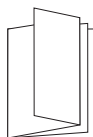

Manuel d'utilisation et  
carte de garantie

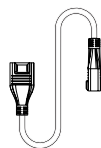

Câble de connexion  
Extra Battery

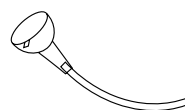

Entonnoir d'huile



Tournevis



Douille de bougie  
d'allumage



Barre coulissante

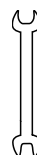

Clé à double extrémité

# 8. Schéma électrique

